

GARMIN®

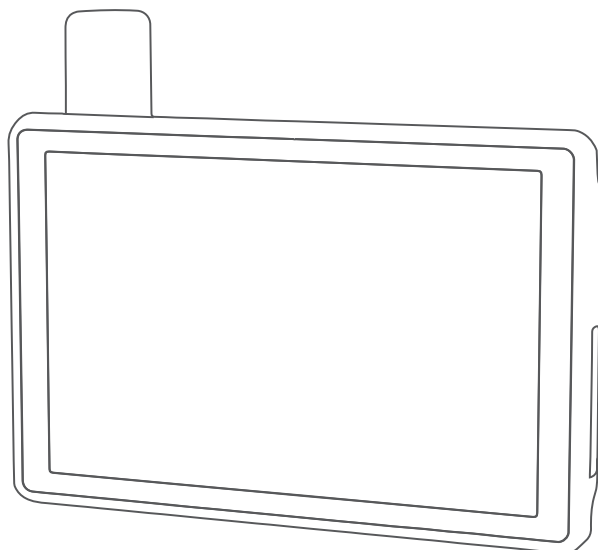

TREAD® - OVERLAND EDITION
TREAD XL - OVERLAND EDITION

Príručka používateľa

© 2021 Garmin Ltd. alebo dcérske spoločnosti

Všetky práva vyhradené. Táto príručka je chránená zákonmi o autorských právach a nesmie byť kopírovaná ani ako celok, ani čiastočne, bez písomného súhlasu spoločnosti Garmin. Spoločnosť Garmin si vyhradzuje právo na zmenu alebo vylepšovanie svojich produktov a realizáciu zmien v obsahu tejto príručky bez povinnosti o týchto zmenách a vylepšeniach informovať akékoľvek osoby alebo organizácie. Najnovšie aktualizácie a dopĺňujúce informácie o používaní tohto produktu nájdete na stránke www.garmin.com.

Garmin®, logo Garmin, inReach®, TracBack® a Tread® sú ochranné známky spoločnosti Garmin Ltd. alebo jej dcérske spoločnosti, ktoré sú registrované v USA a v iných krajinách. BaseCamp™, Garmin Adventurous Routing™, Garmin Drive™, Garmin Explore™, Garmin Express™, Garmin PowerSwitch™ a myTrends™ sú ochranné známky spoločnosti Garmin Ltd. alebo jej dcérske spoločnosti. Tieto ochranné známky sa nesmú používať bez výslovného súhlasu spoločnosti Garmin.

Android™ je ochranná známka spoločnosti Google Inc. Apple® a Mac® sú ochranné známky spoločnosti Apple Inc. registrované v USA a v ďalších krajinách. Logotyp a logá BLUETOOTH® vlastní spoločnosť Bluetooth SIG, Inc., a používanie tohto názvu spoločnosťou Garmin podlieha licencií. iOverlander™ je ochranná známka spoločnosti iOverlander. microSD® a logo microSD sú ochranné známky spoločnosti SD-3C, LLC. Tripadvisor® je registrovaná ochranná známka spoločnosti Tripadvisor LLC. Windows® je registrovaná ochranná známka spoločnosti Microsoft Corporation v Spojených štátoch a v iných krajinách. Wi-Fi® je registrovaná ochranná známka spoločnosti Wi-Fi Alliance. Ostatné ochranné známky a obchodné mená sú vlastníctvom príslušných vlastníkov.

Obsah

Začíname	1	Zobrazenie upozornenia skupinovej jazdy.....	14
O zariadení.....	2	Odchod zo skupinovej jazdy.....	14
Montáž a zapojenie zariadenia vo vozidle.....	3	Nastavenia skupinovej jazdy.....	14
Zapnutie alebo vypnutie zariadenia.....	5	Rádio.....	14
Vyhľadávanie GPS signálov.....	5	Výber predvoľby.....	15
Ikony na stavovej lište.....	6	Výber rádiového kanála.....	15
Používanie dotykovej obrazovky.....	6	Nastavenie potlačenia šumu.....	15
Používanie tlačidiel na obrazovke.....	6	Pridanie vlastnej predvoľby vysielajúčky.....	15
Nastavenie jasú obrazovky.....	6	Výber tónu potvrdenia príjmu.....	15
Profily vozidla.....	7	Vypnutie vysielajúčky.....	15
Pridanie profilu vozidla.....	7	Zapnutie funkcie push-to-talk pomocou náhlavnej súpravy.....	15
Výber profilu vozidla.....	7	Prenos vášho hlasu.....	16
Pridávanie nádrží na propán.....	7	Nastavenie hlasitosti vysielajúčky.....	16
Úprava profilu vozidla.....	8	Nastavenia vysielajúčky.....	16
Funkcie navigácie mimo cesty	8	Funkcie inReach®	16
Cesty.....	8	Správy.....	16
Dobrodružné cesty a trasy.....	9	Odoslanie prednastavenej správy inReach.....	17
Cesty vzdušnou čiarou.....	10	Odoslanie textovej správy.....	17
Vynechanie ďalšej zastávky na trase.....	10	Odpovedanie na správy.....	17
Zastavenie cesty.....	10	Kontrola správ.....	17
Trasy.....	10	Navigácia do polohy správy.....	17
Zaznamenávanie trás.....	11	Vymazanie správy.....	17
Navigácia na trase.....	11	Sledovanie inReach.....	17
Zobrazenie zbierok na mape.....	11	Spustenie sledovania.....	17
Priečny náklon a pozdĺžny sklon.....	11	Zastavenie sledovania.....	18
Kalibrácia priečného náklonu a pozdĺžneho sklonu.....	11	Zdieľanie webovej stránky MapShare.....	18
Nastavenie výstražných uhlov.....	12	Nastavenia sledovania inReach.....	18
Aktivácia a deaktivácia upozornení výstražného uhla.....	12	SOS.....	18
Zobrazenie výškomera, barometra a kompasu.....	12	Vyslanie SOS záchrany.....	19
Kalibrácia kompasu.....	12	Zrušenie SOS záchrany.....	19
Skupinová jazda.....	12	Synchronizácia údajov inReach.....	19
Spustenie skupinovej jazdy.....	13	Kontakty.....	19
Pripojenie k skupinovej jazde.....	13	Pridanie kontaktu.....	20
Opätovné pripojenie k poslednej skupinovej jazde.....	13	Úprava kontaktu.....	20
Pridanie jazdcov do skupinovej jazdy.....	13	Vymazanie kontaktu.....	20
Vysielanie správy.....	13	Používanie údajov a história.....	20
Vysielanie polohy.....	14	Zobrazenie plánu a podrobností používania.....	20
		Používanie mapy	20
		Nástroje mapy.....	21

Zobrazenie nástroja mapy	21	Šoférovanie po uloženej trase	28
Pred vami	21	Upravenie a uloženie aktívnej trasy ..	28
Zobrazenie nadchádzajúcich		TracBack®	28
polôh	21	Sledovanie vašej nedávnej cesty	28
Prispôsobenie kategórií v rámci		Uloženie nedávnej trasy ako jazdy ...	28
funkcie Pred vami	22	Zobrazenie predpovede počasia	29
Nástroj Cities Ahead (Mestá pred		Zobrazenie informácií o počasí	
vami)	22	v blízkosti iného mesta	29
Zobrazenie nadchádzajúcich miest		Zobrazenie informácií o sledovaní	
a služieb pri výjazdoch	22	počasia	29
Informácie o trase	22	Zobrazenie upozornení na počasie ..	29
Zobrazenie údajov o trase na		Kontrola podmienok na ceste	29
mape	22	Vytvorenie okružnej trasy	30
Vynulovanie informácií o trase	22	Garmin PowerSwitch™ Aplikácia	31
Zobrazenie zmien v nadmorskej výške		Aktivácia spínača napájania	31
pred vami	23	Vypnutie všetkých spínačov	31
Zobrazenie nadchádzajúcej dopravnej		Prispôsobenie tlačidla	32
situácie	23	Priradenie prepínača k riadiacemu	
Zobrazenie cestnej premávky na		vstupu	32
mape	23	Pridanie vlastného rozloženia	32
Vyhľadávanie dopravných nehôd	23	Bežné postupy	33
Prispôsobenie mapy	23	Služby v reálnom čase, premávka	
Prispôsobenie vrstiev mapy	23	a funkcie smartfónu	34
Aktivácia vrstiev máp dobrodružných		BluetoothIkony stavu funkcie	35
ciest a chodníkov	24	Spárovanie so smartfónom	35
Ako zmeniť údajové pole mapy	24	Tipy po spárovaní zariadení	35
Zmena tlačidiel mapy	24	Párovania ďalších Bluetooth	
Zmena perspektívy mapy	24	zariadení	35
Sledovanie psov	24	Upozornenia Smart	35
Prijímanie údajov z ovládača	24	Prijímanie upozornení	36
Sledovanie psov	25	Zobrazenie zoznamu upozornení	36
Ikony stavu psov	25	Volanie bez použitia rúk	37
Zobrazenie psov na mape	25	Volanie	37
Používanie aplikácií	25	Používanie možností počas	
Prezeranie príručky používateľa na		hovoru	37
zariadení	25	Uloženie telefónneho čísla ako	
Prehrávač hudby	26	predvoľby	37
Pridanie nástroja prehrávača hudby do		Zapnutie a vypnutie funkcií	
mapy	26	Bluetooth	37
BirdsEye Snímky	26	Zobrazenie alebo skrytie upozornení	
Sťahovanie snímok BirdsEye	27	aplikácií (Android™)	38
Plánovač trás	27	Zobrazenie alebo skrytie kategórií	
Plánovanie trasy	27	upozornení v zariadení Apple®	38
Úprava a zmena usporiadania polôh		Zapnutie a vypnutie funkcií Bluetooth pre	
na trase	27	náhlavnú súpravu	38
Zmena možností cesty pre trasu	28	Odpojenie zariadenia Bluetooth	38
		Odstránenie spárovaného telefónu	38

Navigácia ulicami.....	39	Vyhľadanie Ultimate Campgrounds bodov záujmu.....	49
Spustenie cesty.....	39	Vyhľadávanie autokempov.....	49
Spustenie trasy pomocou mapy.....	39	Vyhľadanie služieb pre karavany.....	49
Trasa na mape.....	40	Vyhľadanie iOverlander™ bodov záujmu.....	49
Aktívny asistent jazdných pruhov.....	41	Vyhľadanie bodov záujmu pre terénne vozidlá.....	50
Zobrazenie odbočiek a smerov.....	41	Vyhľadanie dobrodružných bodov... TripAdvisor.....	50
Zobrazenie celej cesty na mape.....	41	Vyhľadanie parkoviska v blízkosti vašej aktuálnej polohy.....	50
Zmena aktívnej cesty.....	42	Vyhľadanie parkovacieho miesta v blízkosti zadanej polohy.....	50
Pridanie polohy do vašej trasy.....	42	Nástroje vyhľadávania.....	50
Tvarovanie vašej trasy.....	42	Vyhľadanie adresy.....	51
Vyhnutie sa zdržaniam, mýtu a oblastiam.....	42	Vyhľadanie polohy pomocou súradníc.....	51
Vyhnutie sa dopravným zdržaniam na trase.....	42	Vyhľadanie čerpacích staníc a informácií o cenách paliva.....	51
Vyhýbanie sa cestám s mýtom.....	43	Zobrazenie naposledy nájdených polôh.....	51
Vyhnutie sa potrebe nákupu diaľničnej nálepky.....	43	Zmazanie zoznamu naposledy nájdených miest.....	51
Vyhýbanie sa úsekmi ciest.....	43	Zobrazovanie informácií o aktuálnej polohe.....	51
Vlastné obmedzenia.....	43	Vyhľadanie núdzových služieb a čerpacích staníc.....	51
Príchod do cieľa.....	44	Získavanie smerov k vašej aktuálnej polohe.....	52
Zmena režimu výpočtu trasy.....	44	Pridanie skratky.....	52
Jazda pomocou Garmin Adventurous Routing™.....	44	Odstránenie skratky.....	52
Použitie obchádzky.....	44	Uloženie polôh.....	52
Cesta domov.....	44	Uloženie polohy.....	52
Upravenie domovskej polohy.....	45	Uloženie zemepisného bodu na mape.....	52
Parkovisko v blízkosti cieľa.....	45	Uloženie aktuálnej polohy.....	52
Cestná premávka.....	45	Upravenie uloženej polohy.....	53
Prijímanie dopravných informácií prostredníctvom smartfónu.....	45	Priradenie kategórií k uloženej polohe.....	53
Zobrazenie cestnej premávky na mape.....	45	Vymazanie uloženej polohy.....	53
Vyhľadávanie a ukladanie polôh.....	46	Funkcie na informovanie a upozornenie vodiča.....	54
Vyhľadanie polohy: panel vyhľadávania.....	46	Zapnutie alebo vypnutie upozornení vodiča.....	54
Výsledky vyhľadávania polohy.....	47	Nastavenia.....	55
Zmena oblasti vyhľadávania.....	47		
Vyhľadanie polohy podľa kategórie.....	48		
Navigácia k bodom záujmu na mieste.....	48		
Body záujmu.....	48		
Zobrazenie zemepisných bodov Garmin Explore.....	48		
Vyhľadávanie národných parkov.....	49		
Vyhľadanie miest na kempovanie.....	49		

Nastavenia navigácie.....	55	Príloha.....	62
Nastavenia mapy a vozidla.....	55	Garmin PowerSwitch.....	62
Zapnutie máp.....	55	Čo treba zohľadniť pri upevnení.....	62
Pripojenie k bezdrôtovej sieti.....	55	Montáž zariadenia.....	63
Zapnutie Bluetooth bezdrôtovej		Otvorenie predného krytu.....	64
technológie.....	56	Pripojenie príslušenstva.....	65
Nastavenia systému podpory		Pripojenie riadiaceho vstupu.....	66
riadenia.....	56	Pripojenie zariadenia k zdroju	
Nastavenia cestnej premávky.....	56	napájania vo vozidle.....	66
Nastavenia displeja.....	56	Párovanie s navigačným zariadením	
Nastavenie hlasitosti zvukov a		Garmin.....	67
upozornení.....	56	Technické údaje Garmin	
Nastavenie jazyka textu.....	56	PowerSwitch.....	67
Nastavenia dátumu a času.....	56	Ťažkosti.....	67
Nastavenia zariadenia.....	57	Správa údajov.....	68
Povolenie alebo zakázanie služieb		O pamäťových kartách.....	68
určovania polohy.....	57	Inštalácia pamätevej karty pre mapy	
Informácie o zariadení.....	57	a údaje.....	68
Zobrazenie elektronického štítka s		Formátovanie pamätevej karty.....	68
informáciami o predpisoch a ich		Pripojenie zariadenia k počítaču.....	69
dodržiavaní.....	57	Prenos súborov GPX z vášho	
Špecifikácie Tread - Overland Edition...	57	počítača.....	69
Nabíjanie zariadenia.....	58	Prenos údajov z vášho počítača.....	69
Údržba zariadenia.....	58	Odpojenie kábla USB.....	69
Stredisko podpory Garmin.....	58	Pridávanie BaseCamp™ údajov do	
Aktualizácie máp a softvéru.....	58	Garmin Explore.....	70
Aktualizácie máp a softvéru pomocou		Zakúpenie dodatočných máp.....	70
siete Wi-Fi.....	59		
Aktualizácie produktov.....	59		
Starostlivosť o zariadenie.....	61		
Čistenie vonkajšieho krytu.....	61		
Čistenie dotykovej obrazovky.....	61		
Zabránenie krádeži.....	61		
Reštartovanie zariadenia.....	61		
Odstránenie zariadenia z držiaka.....	61		
Ťažkosti.....	62		
Moje zariadenie nevyhľadáva satelitné			
signály.....	62		
Moja batéria nezostane nabitá veľmi			
dlho.....	62		
Zariadenie sa nedokáže pripojiť			
k telefónu.....	62		
Moje zariadenie sa v počítači			
nezobrazuje ako vyberateľná			
jednotka.....	62		

Začíname

VAROVANIE

Pozrite si príručku *Dôležité informácie o bezpečnosti a produkte* v balení s produktom, kde nájdete upozornenia spojené s produktom a iné dôležité informácie.

- Aktualizujte mapy a softvér vo svojom zariadení (*Aktualizácie máp a softvéru pomocou siete Wi-Fi, strana 59*).
- Pripevnite zariadenie do vozidla a pripojte ho k zdroju napájania (*Montáž a zapojenie zariadenia vo vozidle, strana 3*).
- Nastavte hlasitosť (*Nastavenie hlasitosti zvukov a upozornení, strana 56*) a jas displeja (*Nastavenie jasú obrazovky, strana 6*).
- Nastavte profil vozidla (*Pridanie profilu vozidla, strana 7*).
- Nastavte navigáciu do cieľového miesta (*Spustenie cesty, strana 39*).

O zariadení

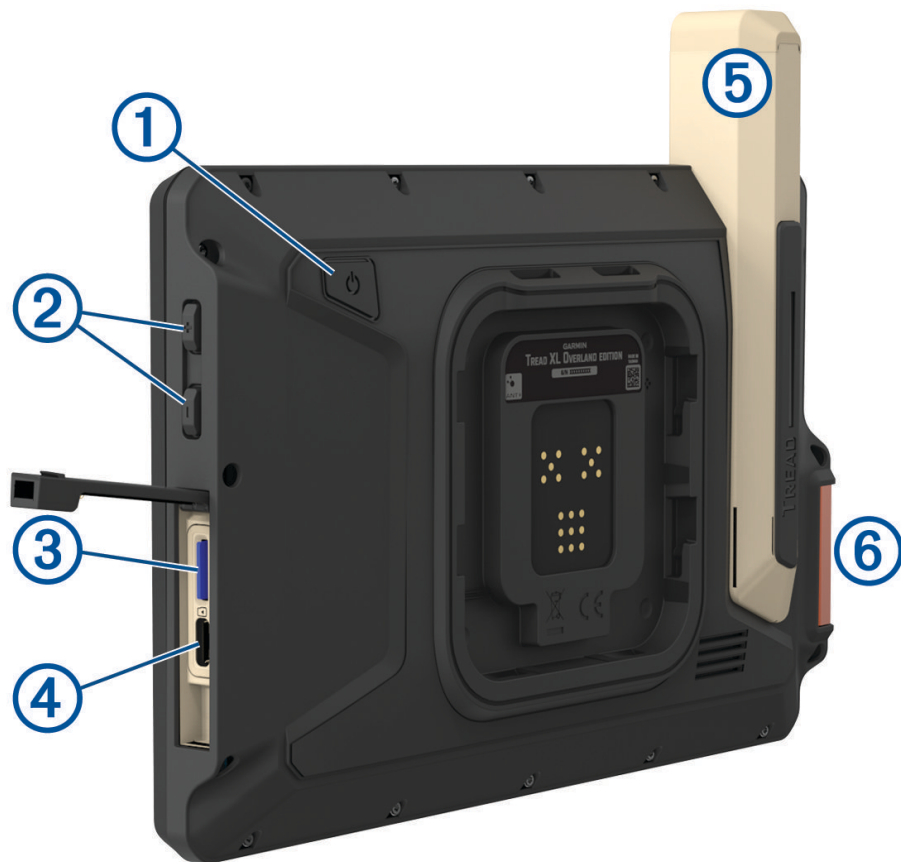

①	Tlačidlo napájania
②	Ovládanie hlasitosti
③	Zásuvka na pamäťovú kartu microSD®
④	Napájací a dátový USB port
⑤	Anténa Iridium®
⑥	Tlačidlo SOS (pod ochranným krytom)

Montáž a zapojenie zariadenia vo vozidle

⚠ VAROVANIE

Tento produkt obsahuje lítium-iónovú batériu. Uskladnením zariadenia mimo dosahu priameho slnečného svetla zabránite možnosti vzniku zranení osôb alebo poškodenia produktu následkom vystavenia batérie extrémnemu teplu.

Zariadenie a držiak obsahujú magnety. Za určitých okolností môžu magnety spôsobovať rušenie niektorých zdravotníckych pomôcok a elektronických zariadení vrátane kardiostimulátorov, inzulínových púmp či pevných diskov v notebookoch. Zariadenie držte ďalej od zdravotníckych pomôcok a elektronických zariadení.

Skôr ako začnete zariadenie používať s napájaním na batérie, je potrebné ho nabiť.

- 1 Odistite páčku ①, prísavku pritlačte na čelné sklo a zatlačte páčku späť smerom k čelnému sklu. Páčka musí smerovať k hornej časti čelného skla.

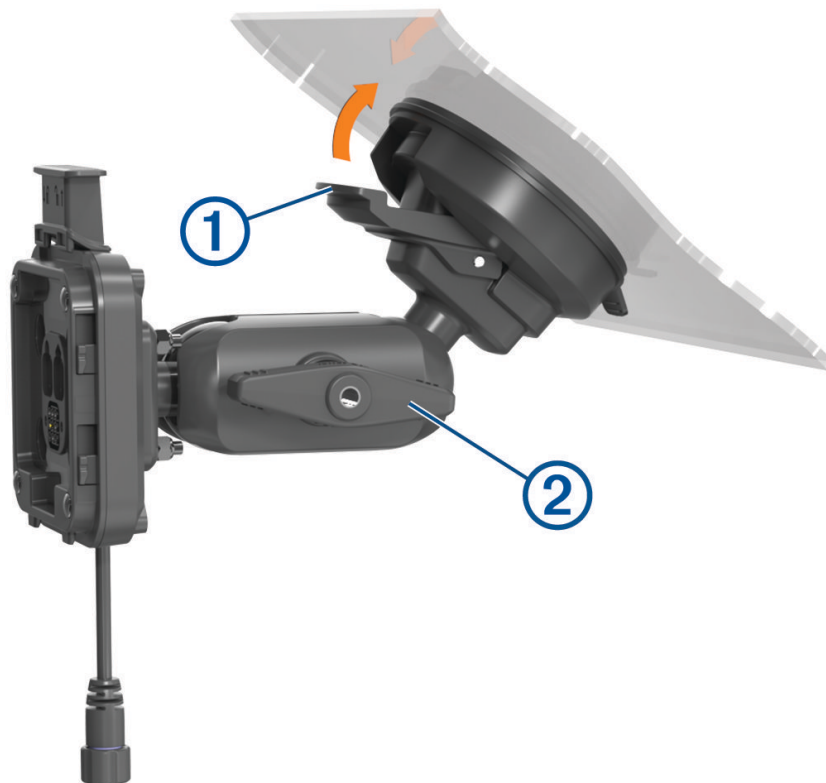

- 2 Skrutku ② pevne dotiahnite.
- 3 V prípade potreby nastavte na lepšie sledovanie a obsluhu.
- 4 Dotiahnutím skrutky zaistíte držiak.

5 Pripojte napájací kábel vozidla ③ ku káblu ④ na držiaku.

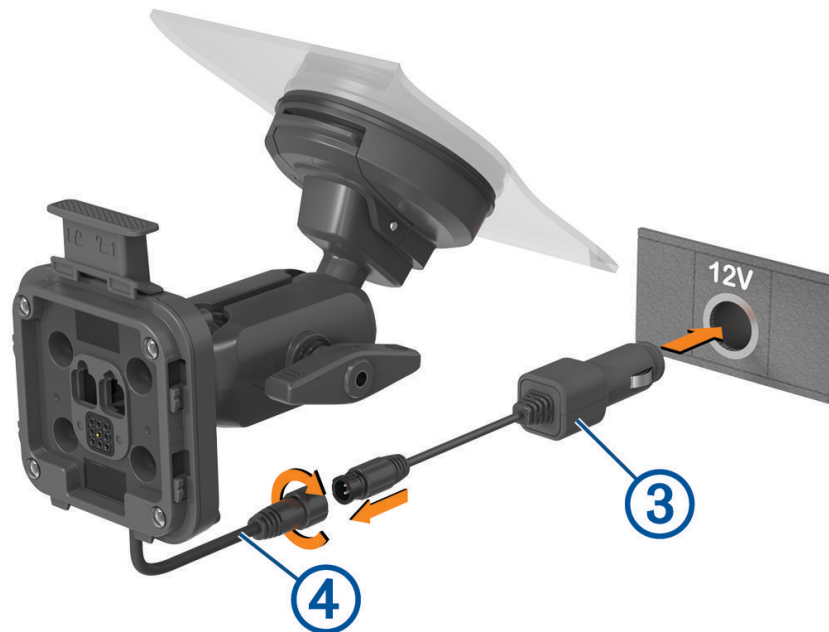

- 6 Upevnite prstenec okolo pripojených napájacích káblov.
- 7 Druhý koniec napájacieho kábla zapojte do napájacej zásuvky vo vozidle.
- 8 Zariadenie umiestnite na magnetický držiak.



9 Zatlačením poistky nadol ⑤ zaistíte zariadenie k držiaku.

Zapnutie alebo vypnutie zariadenia

- Zariadenie zapnete stlačením tlačidla napájania ① alebo pripojením zariadenia k zdroju napájania.

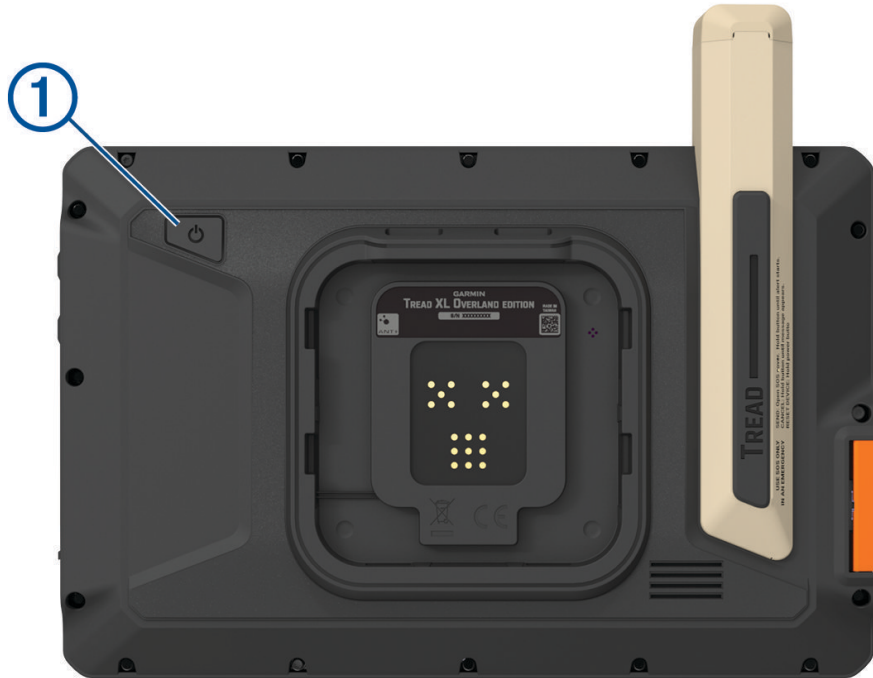

- Do úsporného režimu uvediete zariadenie stlačením tlačidla napájania, keď je zariadenie zapnuté. V úspornom režime je obrazovka vypnutá a zariadenie spotrebúva veľmi malé množstvo energie, ale dokáže sa kedykoľvek prebudíť pripravené na používanie.
TIP: zariadenie môžete nabiť rýchlejšie, ak ho počas nabíjania batérie prepnete do úsporného režimu.
- Ak chcete zariadenie úplne vypnúť, podržte tlačidlo napájania, kým sa na obrazovke neobjaví hlásenie, a vyberte položku **Vypnúť**.







Vyhľadávanie GPS signálov

Keď zapnete navigačné zariadenie, prijímač GPS musí vyhľadať satelitné údaje a určiť aktuálnu polohu. Čas potrebný na vyhľadanie satelitných signálov sa môže líšiť v závislosti od niekoľkých faktorov vrátane vašej vzdialenosti od miesta, kde ste naposledy použili svoje navigačné zariadenie, od toho, či máte priamy výhľad na oblohu, a od toho, koľko času uplynulo, odkedy ste naposledy použili navigačné zariadenie. Keď zapnete svoje satelitné zariadenie po prvýkrát, vyhľadanie satelitných signálov môže trvať niekoľko minút.

- 1 Zapnite zariadenie.
- 2 Skontrolujte, či je na stavovej lište zobrazená ikona 📍. Ak nie je, zapnite služby určovania polohy ([Povolenie alebo zakázanie služieb určovania polohy, strana 57](#)).
- 3 V prípade potreby prejdite na otvorené priestranstvo s priamym výhľadom na oblohu a ďalej od vysokých budov a stromov.
Kým zariadenie neurčí vašu polohu, v hornej časti navigačnej mapy sa bude zobrazovať hlásenie 📍.

Ikony na stavovej lište

Stavová lišta sa nachádza navrchu hlavnej ponuky. Ikony stavovej lišty zobrazujú informácie o funkciách zariadenia. Výberom niektorých ikon môžete zmeniť nastavenia alebo zobraziť ďalšie informácie.







	Stav služieb pre polohu Indikuje, že poloha bola nadviazaná.
	Stav technológie Bluetooth®.
	Sila signálu Wi-Fi®
	Aktívny profil vozidla.
9:10	Aktuálny čas.
	Úroveň nabitia batérie.
	Stav pripojenia aplikácie Tread (<i>Spárovanie so smartfónom, strana 35</i>).

Používanie dotykovej obrazovky

- Ťuknutím na obrazovku zvolíte položku.
- Pretiahnutím alebo potiahnutím prsta cez obrazovku môžete položky presúvať alebo rolovať obsah.
- Oddialenie vykonajte pritlačením dvoch prstov k sebe.
- Priblíženie vykonajte potiahnutím dvoch prstov od seba.

Používanie tlačidiel na obrazovke

Pomocou tlačidiel na obrazovke môžete prechádzať stranami, ponukami a možnosťami ponúk na svojom zariadení.

- Výberom položky  sa vrátite na predchádzajúcu obrazovku ponuky.
- Podržaním položky  sa rýchlo vrátite do hlavnej ponuky.
- Výberom položky  alebo  môžete prechádzať zoznamami alebo ponukami.
- Podržanie položky  alebo  rýchlejšie posúvanie.
- Výberom položky  zobrazíte kontextovú ponuku možností pre aktuálnu obrazovku.

Nastavenie jasú obrazovky

Jas môžete upraviť aj manuálne na paneli upozornení alebo v ponuke nastavení.

1 Vyberte možnosť:

- Dvakrát potiahnite prstom zhora nadol po obrazovke, čím na paneli upozornení rozbalíte rýchle nastavenia.
- Vyberte položky  > **Zariadenie** > **Zobraziť** > **Úroveň jasú.**



2 Jas nastavte pomocou posuvného pruhu.

Profily vozidla

VAROVANIE



Zadanie charakteristík profilu vášho vozidla nezaručuje, že sa s charakteristikami vášho vozidla bude počítať pri všetkých navrhnutiach trasy. Pri niektorých návrhoch trasy môžu v údajoch mapy existovať obmedzenia. Pri riadení vozidla vždy dodržiavajte všetky uvedené dopravné značky a zohľadňujte podmienky na ceste. V opačnom prípade to môže mať za následok vážne alebo smrteľné zranenie.

Profily vozidla umožňujú zvoliť rôzne nastavenia podľa typu vozidla, ktoré so zariadením používate. Aktuálny profil vozidla zobrazuje ikona na stavovej lište. Ak profil vášho vozidla zahŕňa príves, s ikonou vozidla sa zobrazí ikona prívesu.

	Režim Karavan alebo Obytný automobil
	Profil motocykla
	Profil ATV
	Profil štvorkolky typu SSV
	Profil plnej veľkosti
	Profil snežného skútra
	Ďalší profil
	Profil s prívesom
	Profil s obytným prívesom
	Profil lodného prívesu

Pridanie profilu vozidla

Profil vozidla môžete pridať pre každé vozidlo, v ktorom budete zariadenie používať.

- 1 Vyberte položky  > **Navigácia** > **Profil vozidla** > .
- 2 Vyberte aktuálne vozidlo
- 3 Podľa pokynov na obrazovke zadajte charakteristiky vozidla.

Výber profilu vozidla

- 1 Potiahnite prstom po obrazovke zhora nadol.
- 2 Vyberte ikonu profilu vozidla na stavovej lište.

Pridávanie nádrží na propán







POZNÁMKA: táto funkcia nie je dostupná na všetkých modeloch produktov.

Keď do profilu svojho vozidla pridáte nádrže na propán, zariadenie vylúči z vyhľadávania trasy cez oblasti, v ktorých platia obmedzenia pre nádrže na propán. Môže to mať dopad na vašu trasu. Zariadenie vás tiež upozorní, keď sa budete blížiť k oblasti, kde sa vyžaduje odpojenie nádrží na propán.

- 1 V profile vozidla vyberte položku  > **Pridať nádrž**.
- 2 Zadajte hmotnosť nádrže na propán a zvolte **Uložiť**.

Úprava profilu vozidla

Môžete zmeniť základné informácie o profile vozidla alebo pridať podrobné informácie k profilu vozidla, ako napr. maximálnu rýchlosť.

- 1 Vyberte položky  > **Navigácia** > **Profil vozidla**.
- 2 Vyberte profil vozidla, ktorý chcete upraviť.
- 3 Vyberte možnosť:
 - Ak chcete upraviť informácie o profile vozidla, vyberte položku  a vyberte pole, ktoré chcete upraviť.
 - Ak chcete premenovať profil vozidla, vyberte  >  > **Premenovať profil**.
 - Ak chcete vymazať profil vozidla, vyberte  >  > **Odstrániť**.

Funkcie navigácie mimo cesty

Cesty

Trasa je cesta z aktuálnej polohy do jedného alebo viacerých cieľových miest.

- V prípade použitia mimo cesty môžete nastaviť zariadenie tak, aby vypočítalo trasu bod po bode v priamej línii (*Cesty vzdušnou čiarou, strana 10*).
- Zariadenie vypočíta odporúčanú trasu do cieľového miesta podľa preferencií, ktoré nastavíte, vrátane režimu výpočtu trasy (*Zmena režimu výpočtu trasy, strana 44*) a obmedzení (*Vyhnutie sa zdržaniam, mýtu a oblastiam, strana 42*).
- Zariadenie sa môže taktiež automaticky vyhnúť cestám, ktoré nevyhovujú aktívnemu profilu vozidla.
- Navigáciu do cieľového miesta môžete rýchlo spustiť použitím odporúčanej trasy alebo výberom alternatívnej trasy (*Spustenie cesty, strana 39*).
- Ak sa na trase nachádzajú konkrétne cesty, ktoré chcete použiť alebo ktorým sa chcete vyhnúť, môžete trasu prispôbiť (*Tvarovanie vašej trasy, strana 42*).
- Do trasy môžete pridať viacero cieľových miest (*Pridanie polohy do vašej trasy, strana 42*).

Dobrodružné cesty a trasy

⚠ VAROVANIE

Zadanie charakteristík profilu vášho vozidla nezaručuje, že sa s charakteristikami vášho vozidla bude počítať pri všetkých návrhoch trasy. Pri niektorých návrhoch trasy môžu v údajoch mapy existovať obmedzenia. Pri riadení vozidla vždy dodržiavajte všetky uvedené dopravné značky a zohľadňujte podmienky na ceste. V opačnom prípade to môže mať za následok vážne alebo smrteľné zranenie.

Toto zariadenie môže navigovať po cestách mimo diaľnic a po trasách na základe profilu vášho vozidla. Trasy ① sú označené farebne v závislosti od prístupnosti. Výberom položky  môžete nastaviť, ktoré dobrodružné cesty a trasy sa majú zobraziť na mape.

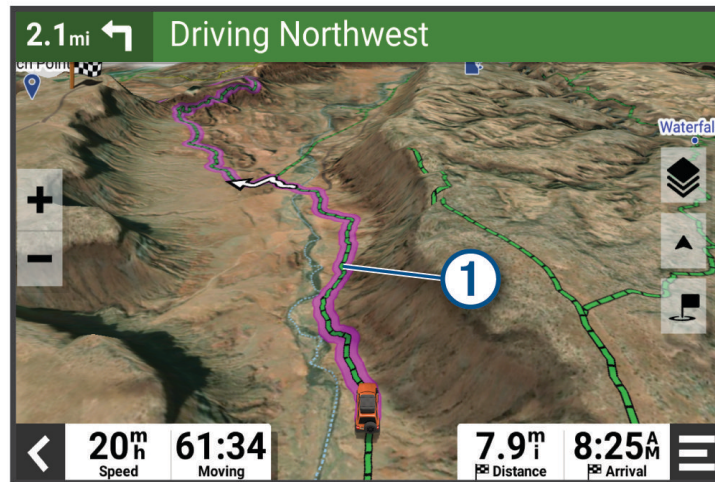

Cesty vzdušnou čiarou

V prípade oblastí bez definovaných ciest a trás vás bude zariadenie navigovať k cieľu pomocou cesty vzdušnou čiarou. Na navigáciu cesty cez územie bez ciest môžete nastaviť viacero navigačných bodov.



- 1 Vzďialenosť do cieľa.
- 2 Cesta označená na mape.
- 3 Rýchlosť vozidla.
- 4 Nástroje mapy. Nájdete tu nástroje, pomocou ktorých môžete zobrazíť ďalšie informácie o ceste a okolí.
- 5 Vrstvy mapy. Umožňuje zmeníť orientáciu mapy a pridať do zobrazenia mapy topografické a BirdsEye snímky.

Vynechanie ďalšej zastávky na trase

Nasledujúce miesto, ktoré ste pridali do trasy, môžete vynechať.

Na mape vyberte možnosť ↻ > **Áno**.

Zastavenie cesty

Na mape vyberte položku ≡ > **Stop**.

Trasy

Trasa je zaznamenanie vašej cesty. Denník trasy obsahuje informácie o zaznamenanej trase vrátane času, polohy a informácií o prevýšení.

Zaznamenávanie trás

Zaznamenávaním trás nahrávate svoju jazdu. Po spustení zaznamenávania bude vaše zariadenie zapisovať vašu polohu a aktualizovať líniu trasy. Po spárovaní vášho zariadenia s kontom Garmin Explore™ bude vaše zariadenie pravidelne synchronizovať zaznamenané trasy s aplikáciou.

- 1 Na hlavnej ponuke potiahnite prstom doľava a vyberte položku **Nahrávač trasy**.
- 2 Vyberte položku **Štart**.

Navigácia na trase

Na uloženej trase môžete navigovať pomocou aplikácie Garmin Explore vo svojom zariadení.

- 1 Vyberte položky  > **Dobrodruž.** > **Explore** > **Prejdené trasy**.
- 2 Vyberte trasu.
- 3 Vyberte položku **Chod!**.

Zobrazenie zbierok na mape

Aby ste mohli zobrazíť zbierky na vrstve mapy, musíte najskôr spárovať svoje zariadenie s aplikáciou Tread a synchronizovať zariadenie s účtom Garmin Explore.

Svoje zbierky Garmin Explore si môžete pozrieť priamo na mape. Ak chcete používať túto funkciu, musíte aktivovať vrstvu zbierok na mape.

POZNÁMKA: ak svojim údajom Garmin Explore nepriradíte kategóriu zbierky, zobrazia sa ako neorganizovaná zbierka.

- 1 Vyberte položky **Zobrazíť mapu** >  > **Zbierky**.
- 2 Vyberte jednu alebo viacero kategórií zbierky zo zoznamu.
- 3 Vyberte položku **Uložiť**.
Vaše zbierky sa na mape zobrazia ako ikony.

Priečny náklon a pozdĺžny sklon

VAROVANIE

Aplikácia Pitch and Roll (Priečny náklon a pozdĺžny sklon) slúži na zobrazenie uhlov vozidla vychádzajúcich len z kalibrovaných meraní. Za kalibráciu zariadenia zodpovedáte vy. Zmeny polôh zariadenia po kalibrácii môžu mať negatívny dopad na presnosť jeho meraní. Namerané hodnoty predstavujú približné merania výhradne na základe údajov vami zadaných do zariadenia. Hodnoty odčítavajte často a riadne. V prípade výrazných zmien okolitého prostredia nechajte hodnoty ustáliť. Vždy si vymedzte dostatočný limit pre bezpečnosť v prípade meniacich sa podmienok a chybných hodnôt. Zanedbaním faktorov vzhľadom na vozidlo a okolité prostredie by ste mohli spôsobiť nehodu a následnú smrť alebo vážne zranenie.

Zariadenie vás upozorní, ak sa vozidlo priečne nahne alebo pozdĺžne skloní do takého uhla, ktorý by mohol mať dopad na stabilitu.

Kalibrácia priečneho náklonu a pozdĺžneho sklonu

Uhol vozidla môžete kedykoľvek nastaviť na nulu.

- 1 Zaparkujte svoje vozidlo na rovnom a plochom povrchu.
- 2 Nastavte polohu vášho zariadenia v držiaku, aby ste dobre videli obrazovku.
- 3 Na hlavnej ponuke potiahnite prstom doľava a vyberte položky **Sklon a pretáčanie** > **Kalibrovať**.
Hodnoty priečneho náklonu a pozdĺžneho sklonu sa nastavia na 0 stupňov.

VAROVANIE

Na dosiahnutie najlepšej presnosti kalibrujte priečny náklon a pozdĺžny sklon pri každej zmene polohy vozidla.

Nastavenie výstražných uhlov

Môžete nastaviť uhly, v ktorých zariadenie aktivuje výstrahy priečného náklonu a pozdĺžneho sklonu. Zodpovedáte za oboznámenie sa so správnym uhlom priečného náklonu a pozdĺžneho svojho vozidla a ich nastavenie.

- 1 Na hlavnej ponuke potiahnite prstom doľava a vyberte položky **Sklon a pretáčanie** > **⋮** > **Výstražné uhly**.
- 2 Posunutím nahor alebo nadol nastavte výstražné uhly priečného náklonu a pozdĺžneho sklonu.
- 3 Zvoľte možnosť **Prijat'**.

Aktivácia a deaktivácia upozornení výstražného uhla

- 1 Na hlavnej ponuke potiahnite prstom doľava a vyberte položky **Sklon a pretáčanie** > **⋮**.
- 2 Vyberte možnosť:
 - Ak chcete aktivovať alebo deaktivovať notifikácie o priečnom náklone a pozdĺžnom sklone, zvoľte možnosť **Upozornenia funkcie Sklon a pretáčanie**.
 - Ak chcete aktivovať alebo deaktivovať akustické výstrahy, zvoľte možnosť **Zvukové výstrahy**.

Zobrazenie výškomera, barometra a kompasu

Zariadenie obsahuje interné snímače výškomera, barometra a kompasu s automatickou kalibráciou.

Vyberte položky **⏏** > **Dobrodruž.** > **ABC**.

TIP: aplikáciu ABC môžete otvoriť výberom miniaplikácie Výškomer alebo Barometer.

Kalibrácia kompasu

OZNÁMENIE

Elektronický kompas kalibrujte vo vonkajšom prostredí. Ak chcete zlepšiť presnosť kurzu, nestojte v blízkosti kovových objektov alebo objektov vplývajúcich na magnetické polia, ako sú napríklad vozidlá, elektronické zariadenia, budovy či elektrické vedenie.

Keď je vaše zariadenie pripojené k držiaku, používa údaje GPS na určovanie kurzu kompasu. Keď zariadenie z držiaka odpojíte, na indikáciu vášho kurzu použije vstavaný kompas.

Pri každom odpojení zariadenia z držiaka vás prístroj vyzve na kalibráciu kompasu.

Ak zistíte chybnú činnosť kompasu, napríklad po prejení veľkej vzdialenosti alebo po extrémnych zmenách teploty, môžete v záujme zvýšenia presnosti kalibráciu kompasu vykonať manuálne.

- 1 Odpojte zariadenie od držiaka a vzdialte sa od objektov, ktoré ovplyvňujú magnetické polia.
- 2 Na hlavnej ponuke potiahnite prstom doľava a vyberte položky **Výškomer** > **⋮** > **Kalibrovať kompas**.
- 3 Postupujte podľa pokynov na obrazovke.

Skupinová jazda

Aplikácia Group Ride pre skupinovú jazdu umožňuje koordinovať jazdy a komunikovať s jazdcami v blízkosti pomocou prednastavených textových správ, miest na mape naživo a hlasovej komunikácie.

POZNÁMKA: skôr ako budete môcť použiť aplikáciu Group Ride, musíte si nainštalovať jej príslušenstvo. Príslušenstvo aplikácie Group Ride si zakúpte na stránke garmin.com.

Spustenie skupinovej jazdy

Môžete vytvoriť skupinovú jazdu, ktorá vám umožní vybrať skupinový rádiový kanál, zobraziť a odstrániť jazdcov, ktorí sa pripoja k vašej skupinovej jazde, a nastaviť názov skupinovej jazdy.

POZNÁMKA: v prípade niektorých modelov produktu sa aplikácia Skupinová jazda nachádza v ponuke aplikácií.

- 1 V hlavnej ponuke vyberte položku **Skupinová jazda** > **Spustiť skupinovú jazdu**.
- 2 Zadajte svoje meno jazdca a vyberte položku **Hotovo**.
- 3 V prípade potreby vyberte rádiový kanál a vyberte položku **Ďalej**.
- 4 Zadajte názov jazdy a vyberte položku **Hotovo**.
Ako sa jazdci budú pripájať do vašej skupinovej jazdy, ich mená sa budú objavovať v zozname.
- 5 Vyberte položku **Štart**.
Skupinová jazda začne, keď sa všetci jazdci zosynchronizujú so skupinovú jazdou.

Pripojenie k skupinovej jazde

Môžete sa pripojiť k skupinovej jazde v blízkosti, ktorú vytvoril iný jazdec.

POZNÁMKA: v prípade niektorých produktových modelov sa aplikácia Group Ride pre skupinovú jazdu nachádza v ponuke aplikácií.

- 1 V hlavnej ponuke vyberte možnosť **Skupinová jazda** > **Skupinové jazdy v okolí**.
- 2 Vyberte skupinovú jazdu v blízkosti a vyberte možnosť **Pridať sa**.

Opätovné pripojenie k poslednej skupinovej jazde

Môžete sa opätovne pripojiť ku ktorejkoľvek z vašich desiatich posledných skupinových jazd.

- 1 V hlavnej ponuke vyberte možnosť **Skupinová jazda** > **Nedávne skupinové jazdy**.
- 2 Vyberte poslednú skupinovú jazdu a vyberte možnosť **Pridať sa**.

Pridanie jazdcov do skupinovej jazdy

Môžete pridať jazdcov do skupinovej jazdy, ktorá už prebieha.

- 1 V hlavnej ponuke vyberte **Skupinová jazda**.
- 2 V prípade potreby vyberte položku .
- 3 Vyberte položku **Pridať**.
Po pridaní do skupinovej jazdy sa noví jazdci zobrazia v zozname.
- 4 Vyberte položku **Pokračovať**.

Vysielanie správy

VAROVANIE

Počas jazdy nečítajte, neodosielajte žiadne správy, ani na ne neodpovedajte. V opačnom prípade vás môže displej rozptýliť, čo môže viesť k nehode a zraneniam osôb alebo smrti.

Pre členov aktívnej skupinovej jazdy, ktorí sú v dosahu signálu VKV, môžete vysielat prednastavenú správu.

- 1 V hlavnej ponuke vyberte **Skupinová jazda**.
- 2 V prípade potreby vyberte položku .
- 3 Vyberte **Vysielat do skupiny**.
- 4 Vyberte prednastavenú správu a položku **Odoslať**.

Vysielanie polohy

VAROVANIE

Počas jazdy nepracujte s displejom, aby vysielal vašu polohu. Ak to budete robiť, môže vás displej rozptýliť, čo môže viesť k nehode a zraneniam osôb alebo smrti.

Pre členov aktívnej skupinovej jazdy, ktorí sú v dosahu signálu VKV, môžete vysielat' polohu.

- 1 V hlavnej ponuke vyberte **Skupinová jazda**.
- 2 V prípade potreby vyberte položku .
- 3 Vyberte položku **Vysielat' do skupiny** > **Vysielat' polohu** a vyberte polohu.
- 4 Vyberte položku **Zdieľať**.

Zobrazenie upozornenia skupinovej jazdy

VAROVANIE

Počas jazdy nečítajte žiadne upozornenia ani na ne nereagujte. Ak to budete robiť, môže vás displej rozptýliť, čo môže viesť k nehode a zraneniam osôb alebo smrti.

Z väčšiny stránok sa upozornenie zobrazí, keď zariadenie prijme vysielanú polohu alebo správu skupinovej jazdy. Upozornenia skupinovej jazdy môžete zobrazit' aj v aplikácii Skupinová jazda.

POZNÁMKA: počas zobrazenia mapy sa nové upozornenia zobrazia v nástroji mapy na okraji obrazovky.

- 1 V hlavnej ponuke vyberte položky **Skupinová jazda** >  a zvolte upozornenie.
- 2 Po výbere položky **Chod!** sa vydajte na zdieľané miesto.

Odchod zo skupinovej jazdy

- 1 V hlavnej ponuke vyberte položku **Skupinová jazda**.
- 2 V prípade potreby vyberte položku .
- 3 Vyberte položky **Ukončit'** > **Áno**.

Nastavenia skupinovej jazdy

V hlavnej ponuke vyberte položky **Skupinová jazda** > .

Upravit' meno vodiča: umožňuje zadať vaše meno, ktoré sa bude zobrazovat' počas skupinovej jazdy. Toto nastavenie nie je k dispozícii počas aktívnej skupinovej jazdy.

Štítky vodičov na mape: nastaví štítky, ktoré sa majú zobrazit' na každom aktívnom jazdcovi na mape.

Zobrazuje trate na mape: zobrazuje na mape trasy všetkých členov skupinovej jazdy.

Automaticky priblížit' na skupinu: umožňuje automatické priblíženie aktívnej skupinovej jazdy na mape.

Obnovit' predv. nastavenia: umožňuje obnovit' všetky nastavenia skupinovej jazdy na predvolené hodnoty. Toto nastavenie nie je k dispozícii počas aktívnej skupinovej jazdy.

Rádio

POZNÁMKA: táto funkcia nie je dostupná na všetkých modeloch produktov.

POZNÁMKA: skôr ako budete môcť pouzit' aplikáciu Group Ride, musíte si nainštalovat' jej príslušenstvo. Príslušenstvo aplikácie Group Ride si zakúpte na stránke [garmin.com](https://www.garmin.com).

Pomocou aplikácie vysielacky môžete vytvorit' predvol'by vysielacky, vybrať rádiový kanál a kódy potlačenia šumu. Aby ste túto funkciu mohli pouzítvať, musíte pripojit' zariadenie a anténu k stojanu Group Ride. Zariadenie Tread - Overland Edition automaticky nakonfiguruje nastavenia rádia, keď vytvoríte alebo sa pridáte do skupiny skupinovej jazdy.

Výber predvolby

POZNÁMKA: u niektorých modelov výrobkov sa aplikácia Vysielačka nachádza v ponuke aplikácií.

- 1 V hlavnej ponuke vyberte položku **Rádio**.
- 2 Vyberte možnosť:
 - Ak chcete prechádzať dostupnými predvoľbami, vyberte možnosť ▲ alebo ▼.
 - Ak chcete v ponuke vybrať predvoľbu, vyberte možnosť **Predvoľba**.

Výber rádiového kanála

- 1 V hlavnej ponuke vyberte položku **Rádio**.
- 2 Vyberte možnosť:
 - Ak chcete prejsť na iný kanál, vyberte položky + alebo -.
 - Ak chcete v ponuke vybrať kanál MURS, vyberte položku **Kanál**.

Nastavenie potlačenia šumu

Na zlepšenie kvality zvuku a zabránenie rádiovému rušeniu vo vašej oblasti môžete upraviť nastavenie potlačenia šumu a prepínať medzi režimami CTCSS, DCS a Otvorené potlačenie šumu.

- 1 V hlavnej ponuke vyberte položku **Rádio**.
- 2 Vyberte možnosť:
 - Ak chcete vybrať kód potlačenia šumu v aktuálnom režime, vyberte položku + alebo -.
 - Ak chcete upraviť režim potlačenia šumu, vyberte položku **Otvorené**.

Pridanie vlastnej predvolby vysielačky

- 1 Vyberte položky **Rádio** > **Predvoľba** > (+).
- 2 Ak chcete zvoliť kanál a kód potlačenia šumu vyberte + alebo -.
- 3 Vyberte položku **Uložiť**.

Výber tónu potvrdenia príjmu

Môžete vybrať tón, ktorý majú prehrať iné zariadenia, keď používate vysielačku.

- 1 Vyberte položky **Rádio** > 📞 > **Tón potvrdenia**.
- 2 Vyberte tón potvrdenia príjmu.
Zariadenie prehrá vybraný tón.
- 3 Vyberte položku **Uložiť**.

Vypnutie vysielačky

Vyberte položky **Rádio** > 📴 > **Áno**.

Zapnutie funkcie push-to-talk pomocou náhlavnej súpravy

Ovládanie funkcie push-to-talk môžete zapnúť pri používaní kompatibilnej náhlavnej súpravy Bluetooth. Umožní vám to prenášať hlas pomocou funkcie hlasového vytáčania na náhlavnej súprave.

- 1 Vyberte položky **Rádio** > 📞 > **Stlačte a hovorte pomocou náhlavnej súpravy**.
- 2 Ak je to potrebné, spárujete náhlavnú súpravu so zariadením podľa pokynov na obrazovke.
- 3 Vyberte položku **Stlačte a hovorte pomocou náhlavnej súpravy**.
- 4 Vyberte ✓.

Prenos vášho hlasu

Skôr ako budete môcť prenášať svoj hlas, budete musieť spárovať svoje zariadenie Tread - Overland Edition s kompatibilnou náhlavnou súpravou Bluetooth alebo pripojiť ručný mikrofón.

Hlas môžete prenášať vysielacou pomocou pripojeného ručného mikrofónu alebo kompatibilnej náhlavnej súpravy Bluetooth.

POZNÁMKA: u niektorých modelov výrobkov sa aplikácia Vysielačka nachádza v ponuke aplikácií.

Vyberte možnosť:

- Podržte tlačidlo push-to-talk na bočnej strane pripojeného ručného mikrofónu.
- V hlavnej ponuke vyberte položky **Rádio** > **Stlačte a hovorte** .
- Použite funkciu vytáčania hlasom na pripojenej náhlavnej súprave Bluetooth (*Zapnutie funkcie push-to-talk pomocou náhlavnej súpravy, strana 15*).

TIP: vysielaciu môžete manuálne zavrieť stlačením tlačidla pozastavenia alebo zastavenia.

POZNÁMKA: aby ste mohli používať túto funkciu, musíte aktivovať nastavenie **Stlačte a hovorte pomocou náhlavnej súpravy** (*Nastavenia vysielacky, strana 16*).

Nastavenie hlasitosti vysielacky

- 1 Vyberte položky **Rádio** > .
- 2 Hlasitosť upravte pomocou posuvníkov.

Nastavenia vysielacky

V hlavnej ponuke vyberte položky **Rádio** > .

Stlačte a hovorte pomocou náhlavnej súpravy: umožňuje vám vyselať váš hlas pomocou tlačidla push-to-talk na vašej kompatibilnej náhlavnej súprave.

Tón potvrdenia: slúži na nastavenie tónu príjmu, ktorý zaznie zo zariadenia pri zapnutí vysielacky.

Obnoviť predv. nastavenia: obnoví všetky nastavenia a predvoľby vysielacky na hodnoty predvolené z výroby.

Funkcie inReach®

VAROVANIE

Funkcie odosielania/prijímania správ, sledovania a SOS si vyžadujú aktívnu satelitnú predplatenú službu. Pred použitím v exteriéri zariadenie vždy vyskúšajte.

Pri používaní funkcií odosielania/prijímania správ, sledovania a SOS sa uistite, že máte priamy výhľad na oblohu, pretože tieto funkcie si na svoje správne fungovanie vyžadujú prístup k satelitu.

OZNÁMENIE

Niektoré jurisdikcie regulujú alebo zakazujú používanie satelitných komunikačných zariadení. Používateľ je zodpovedný za znalosť a dodržiavanie platných zákonov v rámci jurisdikcií, v ktorých zariadenie plánuje používať.

Ak chcete z vášho zariadenia vyťažiť čo najviac, mali by ste ho aktivovať. Aktivácia zariadenia vám umožňuje používať funkcie inReach vrátane správ, SOS, sledovanie a Počasie inReach.

Správy

Vaše zariadenie Tread - Overland Edition odosiela a prijíma textové správy pomocou satelitnej siete Iridium. Môžete posilať správy na telefónne číslo SMS, e-mailovú adresu alebo iné zariadenie, ktoré používa technológiu inReach. Každá odoslaná správa obsahuje podrobnosti o vašej polohe, ak je to povolené.

Odoslanie prednastavenej správy inReach

Prednastavené správy majú preddefinovaný text a preddefinovaných príjemcov. Prednastavené správy musíte nastaviť pomocou webovej stránky Garmin Explore na adrese explore.garmin.com.

- 1 Vyberte položky **inReach** > **Predvoľby**.
- 2 Vyberte prednastavenú správu a položku **Odoslať**.

Odoslanie textovej správy

- 1 Vyberte položky **inReach** > **Vytvoriť**.
- 2 Vyberte položku **Komu**: a pridajte jeden alebo viacero kontaktov.
- 3 Vyberte položku **Správa**: a zadajte správu.
- 4 Vyberte položku **Odoslať**.

Odpovedanie na správy

- 1 Zvoľte možnosť **inReach**.
- 2 Vyberte smer a zvoľte položku **Odpovedať**.
- 3 Vyberte možnosť:
 - Ak chcete začať s vopred napísanou správou, vyberte rýchlu textovú správu v hornej časti obrazovky.
POZNÁMKA: na webovej stránke Garmin Explore môžete pridávať a upravovať rýchle textové správy.
 - Ak chcete napísať vlastnú správu, vyberte položku **Napísať správu**.
- 4 Vyberte možnosť **Hotovo**.

Kontrola správ

Keď odošlete správu, zariadenie počúva odpovede po dobu 10 minút. Zariadenie tiež každú hodinu kontroluje nové správy. Keď používate funkciu sledovania inReach, zariadenie automaticky kontroluje správy v intervale sledovania.

POZNÁMKA: aby ste mohli prijímať správy, zariadenie musí mať v čase kontrolovania správ priamy výhľad na oblohu a nachádzať sa vo výhľade satelitu.

Kontrolu správ môžete vynútiť manuálnou kontrolou správ, odoslaním správy alebo odoslaním bodu trasy. Počas kontroly sa zariadenie pripojí k satelitom a prijíma správy čakajúce na odoslanie do zariadenia.

Vyberte položky **inReach** > **Kontrola**.

Navigácia do polohy správy

Keď odošlete alebo dostanete správu z iného zariadenia s technológiou inReach, správa môže obsahovať informácie o polohe. Na základe týchto správ sa môžete dostať na miesto, z ktorého bola správa odoslaná.

- 1 Vyberte položku **inReach** a zvoľte konverzáciu.
- 2 Vyberte správu s informáciami o polohe a vyberte položku **Chod!**.

Vymazanie správy

- 1 Zvoľte možnosť **inReach**.
- 2 Vyberte konverzáciu.
- 3 Vyberte položku **Odstrániť** > **Áno**.

Sledovanie inReach

Funkciu sledovania v zariadení Tread - Overland Edition môžete použiť na zaznamenávanie bodov na trase a ich odosielanie cez satelitnú sieť Iridium v špecifikovaných intervaloch odosielania. Body trasy sa objavia na webovej lokalite Garmin Explore a stránke sledovania MapShare™.

Spustenie sledovania

Vyberte položku **inReach** > .

Zastavenie sledovania

Vyberte položku **inReach** > .

POZNÁMKA: zastavenie sledovania pozastaví aj zaznamenávanie aktivity.

Zdieľanie webovej stránky MapShare

MapShare môžete povoliť na lokalite explore.garmin.com.

Na svojej webovej stránke MapShare môžete zdieľať prepojenie s ďalšími ľuďmi. Systém na konci vašej správy automaticky pridá text vrátane informácií o prepojení.

- 1 Vyberte položky **inReach** >  > **Odoslať MapShare**.
- 2 Vyberte položku **Komu:** a pridajte jeden alebo viacero kontaktov.
- 3 Vyberte položku **Správa:** a zadajte správu.
- 4 Vyberte položku **Odoslať**.

Nastavenia sledovania inReach

Vyberte položku **inReach** > .

Synchronizácia sledovania: nastaví zariadenie, aby súčasne sledovalo nahrávač trasy a sledovanie inReach.

Automatická trasa: nastaví zariadenie na spustenie sledovania po zapnutí zariadenia.

Interval odosielania: nastaví frekvenciu, ktorou zariadenie zaznamenáva body na trase a odosiela ich prostredníctvom satelitnej siete, keď sa pohybujete. Ak odoberáte profesionálny plán, môžete určiť interval, keď sa nepohybujete.

SOS

V núdzovej situácii môžete použiť svoje Tread - Overland Edition zariadenie na kontaktovanie Garmin® International Emergency Response Coordination Center (IERCC) a požiadanie o pomoc. Stlačením tlačidla SOS odosleť správu do Garmin IERCC a oni upozornia príslušných záchranárov na vašu situáciu. V prípade núdze môžete komunikovať s Garmin IERCC, kým budete čakať na príchod pomoci. Funkciu SOS by ste mali používať len v skutočnej núdzovej situácii.

Vyslanie SOS záchrany

⚠ UPOZORNENIE

Keď je zariadenie v režime SOS, zariadenie nevypínajte ani sa ho nepokúšajte vypnúť. V opačnom prípade nemusí táto funkcia fungovať správne, čo môže mať za následok neskoré poskytnutie pomoci v prípade núdze.

- 1 Otvorte dverka SOS na vozidle ①.

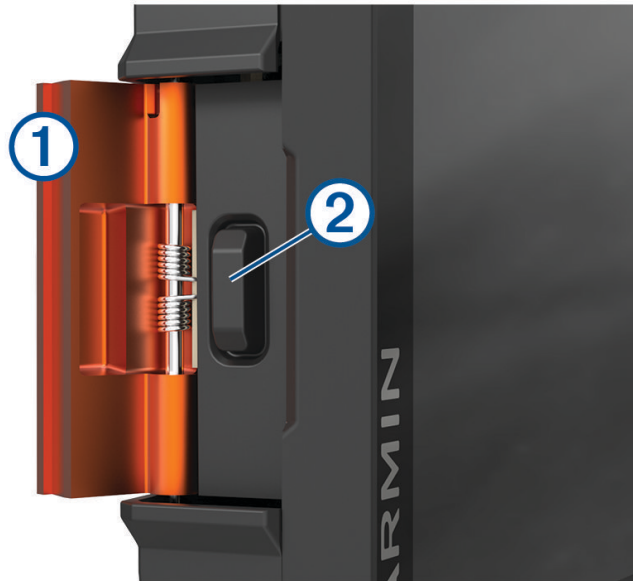

- 2 Stlačte tlačidlo SOS ②.
- 3 Počkajte na odpočítavanie SOS.
Zariadenie odošle predvolenú správu tiesňovej služby s podrobnosťami o vašej polohe.
- 4 Odpovedzte na potvrdzujúcu správu tiesňovej služby.
Na základe vašej odpovede bude tiesňová služba vedieť, že ste počas záchrany schopní interakcie. Prvých 10 minút prebiehajúcej záchrany sa bude každú minútu odosielať aktualizovaná poloha tiesňovej služby. Aby sa šetrila úroveň nabitia batérie, po prvých 10 minútach bude aktualizovaná poloha odoslaná každých 10 minút v prípade pohybu. Ak sa nepohybujete, poloha sa odošle každých 30 minút.

Zrušenie SOS záchrany

Ak už nepotrebujete pomoc, SOS záchrany môžete zrušiť aj po odoslaní služby reakcie na tiesňovú situáciu.

Vyberte položku **Zrušiť signál SOS**.

Zariadenie odošle žiadosť o zrušenie. Keď od tiesňového dispečingu dostanete potvrdzovaciu správu, zariadenie sa vráti do normálnej prevádzky.

Synchronizácia údajov inReach

Pomocou aplikácie Garmin Explore môžete synchronizovať údaje z vášho účtu explore.garmin.com s vašim zariadením. Po výbere mapy alebo upravení údajov, ako sú napr. kontakty alebo rýchle textové správy, musíte tieto údaje synchronizovať so svojim smartfónom pomocou mobilnej aplikácie.

Otvorte aplikáciu Garmin Explore.

Zmeny v údajoch, ako sú zbierky, zemepisné body, cesty a trasy, sa aktualizujú automaticky.

Teraz môžete údaje synchronizovať so zariadením Tread - Overland Edition.

Kontakty

Na zariadení Tread - Overland Edition môžete pridávať, odstraňovať a upravovať kontakty.



Pridanie kontaktu

- 1 Vyberte položky **inReach** >  > **Kontakty inReach** > **Nový kontakt**.
- 2 Zadajte nové informácie.
- 3 Vyberte položku **Uložiť**.

Úprava kontaktu

- 1 Vyberte položky **inReach** >  > **Kontakty inReach**.
- 2 Vyberte kontakt.
- 3 Vyberte položku, ktorú chcete upraviť.
- 4 Zadajte nové informácie.
- 5 Vyberte položku **Uložiť**.

Vymazanie kontaktu

- 1 Vyberte položky **inReach** >  > **Kontakty inReach**.
- 2 Vyberte kontakt.
- 3 Vyberte položky  > **Áno**.

Používanie údajov a história





Detaily plánu a spotrebu dát si môžete pozrieť na zariadení Tread - Overland Edition.

Zobrazenie plánu a podrobností používania

Vyberte položky **inReach** >  > **Informácie o tomto zariadení**.

Používanie mapy

Mapu môžete použiť na navigáciu trasy (*Trasa na mape, strana 40*) alebo zobrazenie mapy svojho okolia v prípade, že nie je aktívna žiadna trasa.

- 1 Vyberte položku **Zobraziť mapu**.
- 2 Vyberte ktorékoľvek miesto na mape.
- 3 Vyberte možnosť:
 - Potiahnutím mapy sa posúvajte vľavo, vpravo, nahor alebo nadol.
 - Ak chcete pridať alebo odstrániť vrstvy mapy, ako sú topografické snímky a snímky BirdsEye, vyberte položku .
 - Pre priblíženie a vzdialenie vyberte  alebo .
 - Ak chcete prepnúť medzi zobrazením so severom na hornej strane, 2D a 3D zobrazeniami, vyberte položku .
 - Ak chcete otvoriť plánovač trasy, vyberte položku  (*Plánovač trás, strana 27*).
 - Trasu začnite výberom polohy na mape a možnosti **Chod!** (*Spustenie trasy pomocou mapy, strana 39*).

Nástroje mapy

Nástroje mapy poskytujú rýchly prístup k informáciám a funkciám zariadenia počas zobrazenia mapy. Keď zapnete nástroj mapy, zobrazí sa v paneli na okraji mapy.

Stop: zastaví navádzanie po aktívnej trase.

Upraviť trasu: umožňuje použiť obchádzku alebo preskočiť polohy na trase (*Zmena aktívnej cesty, strana 42*).

Stíšiť: stíši zvuk zariadenia.

Mestá pred vami: zobrazuje najbližšie mestá a služby pozdĺž aktívnej trasy alebo diaľnice (*Nástroj Cities Ahead (Mestá pred vami), strana 22*).

Pred vami: zobrazí nasledujúce polohy na trase alebo na ceste, po ktorej práve cestujete (*Pred vami, strana 21*).

Nadm. výška: zobrazuje zmeny nadmorskej výšky na trase.

Cestná premávka: zobrazí dopravné podmienky na vašej trase alebo vo vašej oblasti (*Zobrazenie nadchádzajúcej dopravnej situácie, strana 23*). Táto funkcia nie je dostupná vo všetkých oblastiach alebo pre všetky modely zariadení.

Údaje o trase: zobrazí prispôsobiteľné údaje o trase, ako napr. rýchlosť alebo najazdené kilometre (*Zobrazenie údajov o trase na mape, strana 22*).

Nahrávač trasy: zobrazuje údaje trasy pre zvolenú aktívnu trasu.

Odbočky: zobrazí zoznam blížiacich sa odbočiek na trase (*Zobrazenie odbočiek a smerov, strana 41*).

Telefón: zobrazí zoznam posledných telefonických hovorov uskutočnených z pripojeného telefónu a zobrazí možnosti počas hovoru, keď je telefón aktívny (*Používanie možností počas hovoru, strana 37*).

Počasie: zobrazí poveternostné podmienky vo vašej oblasti.

Prehrávač hudby: zobrazuje ovládače médií a informácie o médiách.

Smart upozornenia: zobrazuje najnovšie inteligentné upozornenia z vášho pripojeného telegónu.



Sklon a pretáčanie: zobrazuje aktuálny uhol vášho vozidla (*Priečny náklon a pozdĺžny sklon, strana 11*).

Skupinová jazda: zobrazuje vzdialenosť a smer členov vašej skupinovej jazdy (*Skupinová jazda, strana 12*).

Nízkoemisné zóny: zobrazuje nadchádzajúce ekologické zóny, ktoré sa vzťahujú na vaše vozidlo.

inReach: umožňuje vám zobraziť a odosielať správy inReach a spustiť sledovanie pomocou funkcie inReach (*Funkcie inReach®, strana 16*).

Zobrazenie nástroja mapy

- 1 Na mape vyberte položku .
- 2 Vyberte nástroj mapy.
Nástroj mapy sa zobrazí v paneli na okraji mapy.
- 3 Po skončení používania nástroja mapy vyberte ikonu .

Pred vami

Nástroj Pred vami poskytuje informácie o blížiacich sa polohách na trase alebo ceste, po ktorej práve cestujete. Môžete zobraziť nadchádzajúce body záujmu podľa kategórie, napríklad reštaurácie, čerpacie stanice alebo odpočívadlá.



V nástroji Pred vami môžete nastaviť, ktoré kategórie sa budú zobrazovať.

Zobrazenie nadchádzajúcich polôh

- 1 Na mape vyberte položku  > **Pred vami**.
Kým cestujete, nástroj mapy bude zobrazovať nasledujúcu lokalitu pozdĺž cesty alebo trasy.
- 2 Vyberte možnosť:
 - Ak nástroj mapy zobrazuje kategórie, vyberte kategóriu na zobrazenie zoznamu miest v tejto kategórii, ktoré sa nachádzajú v blízkosti.
 - Ak nástroj mapy zobrazuje nadchádzajúce miesta, vyberte miesto, aby sa zobrazili podrobnosti alebo sa spustila trasa na toto miesto.

Prispôsobenie kategórií v rámci funkcie Pred vami

Kategórie polôh, ktoré sa zobrazujú v nástroji Pred vami, môžete zmeniť.

- 1 Na mape vyberte  > **Pred vami**.
- 2 Vyberte kategóriu.
- 3 Stlačte tlačidlo .
- 4 Vyberte možnosť:
 - Ak chcete kategóriu presunúť v rámci zoznamu vyššie alebo nižšie, vyberte šípku vedľa názvu kategórie a potiahnite ju.
 - Ak chcete zmeniť kategóriu, vyberte ju.
 - Ak chcete vytvoriť vlastnú kategóriu, vyberte kategóriu, vyberte položku **Vlastné vyhľadávanie** a zadajte názov podniku alebo kategórie.
- 5 Vyberte položku **Uložiť**.

Nástroj Cities Ahead (Mestá pred vami)

Keď cestujete po diaľnici alebo sa navigujete po trase, ktorá obsahuje diaľnicu, nástroj Cities Ahead prináša informácie o nadchádzajúcich mestách pozdĺž diaľnice. Pre každé mesto zobrazuje nástroj mapy vzdialenosť k výjazdu z diaľnice a dostupným službám. Podobné informácie sú uvedené na cestných označeniach na diaľniciach.

Zobrazenie nadchádzajúcich miest a služieb pri výjazdoch

- 1 Na mape vyberte položku  > **Mestá pred vami**.
Keď cestujete po diaľnici alebo aktívnej trase, nástroj mapy bude zobrazovať informácie o nadchádzajúcich mestách a východoch.
- 2 Vyberte mesto.
Zariadenie zobrazuje zoznam bodov záujmu, ktoré sa nachádzajú pri výjazde blízko zvoleného mesta, ako sú čerpacie stanice, ubytovanie alebo reštaurácie.
- 3 Vyberte polohu a následne začnite navigovať výberom položky **Chod'**.

Informácie o trase

Zobrazenie údajov o trase na mape

Na mape vyberte položku  > **Údaje o trase**.

Prispôsobenie dátových polí trasy



- 1 Na mape vyberte položku  > **Údaje o trase**.
- 2 Vyberte dátové pole trasy.
- 3 Vyberte možnosť.
Nové dátové pole trasy sa zobrazí v nástroji mapy Údaje o trase.

Vynulovanie informácií o trase

- 1 Na mape vyberte položku **Rýchlosť**.
- 2 Vyberte dátové pole informácií trasy.
- 3 Vyberte položky  > **Vynulovať polia**.
- 4 Vyberte možnosť:
 - Keď sa nenavigujete po trase, výberom položky **Vybrať všetko** vynulujte všetky dátové polia na prvej stránke okrem tachometra. **Vybrať všetko**
 - Vyberte **Resetovať všetky údaje** a vynulujte trasu A a všetky údaje.
 - Aby ste vynulovali maximálnu rýchlosť, dotknite sa položky **Vynulovať max. rýchlosť**.
 - Výberom položky **Vynulovať trasu B** vynulujte počítadlo kilometrov.

Zobrazenie zmien v nadmorskej výške pred vami

Môžete zobraziť zmeny nadmorskej výšky pred vami na trase, po ktorej cestujete. Môžete sa tak vyhnúť alebo pripraviť na strmý sklon jazdy do kopca alebo z kopca.

- 1 Na mape vyberte položky  > **Nadm. výška**.
- 2 Výberom grafu ho roziahnite na celú obrazovku.
Zariadenie zobrazí vašu aktuálnu nadmorskú výšku a graf nadmorskej výšky v rámci príslušnej vzdialenosti.
- 3 Vyberte možnosť:
 - Vyberte položky  alebo  na zmenu rozsahu vzdialenosti grafu.
 - Pomocou šípok sa môžete pohybovať v rámci grafu.

Zobrazenie nadchádzajúcej dopravnej situácie

OZNÁMENIE

Spoločnosť Garmin nezodpovedá za presnosť ani aktuálnosť informácií o cestnej premávke.

Ak chcete používať túto funkciu, zariadenie musí prijímať informácie o cestnej premávke (*Cestná premávka*, strana 45).

Môžete zobraziť najbližšie dopravné nehody pozdĺž vašej trasy alebo cesty, po ktorej cestujete.



- 1 Počas navigácie po trase vyberte položku  > **Cestná premávka**.
Najbližšia nadchádzajúca dopravná nehoda sa zobrazí v paneli na pravej strane mapy.
- 2 Výberom dopravnej nehody zobrazíte ďalšie podrobnosti.

Zobrazenie cestnej premávky na mape

Dopravná mapa zobrazuje farebne označenú cestnú premávku a zdržania na okolitých cestách.

- 1 V hlavnej ponuke vyberte položky  > **Navigácia** > **Cestná premávka**.
- 2 V prípade potreby môžete výberom položiek  > **Legenda** zobraziť legendu dopravnej mapy.

Vyhľadávanie dopravných nehôd

- 1 V hlavnej ponuke vyberte položky  > **Navigácia** > **Cestná premávka**.
- 2 Vyberte položky  > **Dopravné udalosti**.
- 3 Vyberte položku zo zoznamu.
- 4 Ak sa vyskytuje viacero nehôd, pomocou šípok zobrazte ďalšie nehody.

Prispôsobenie mapy

Prispôsobenie vrstiev mapy

Môžete prispôbiť, ktoré údaje sa budú zobrazovať na mape, ako sú ikony pre body záujmu a stav na cestách.

- 1 Vyberte  > **Zobrazenie mapy** > **Vrstvy mapy**.
- 2 Vyberte, ktoré vrstvy chcete zahrnúť do mapy, a vyberte **Uložiť**.

Zobrazenie kľúča na mape v podobe verejných pozemkov

Verejné pozemky sú na mape farebne označené a znázorňujú, kto vlastní konkrétnu parcelu pozemku. Takto si napríklad môžete pozrieť, či nejaký pozemok vlastní súkromná osoba alebo či sa jedná o časť národného parku. Ak chcete túto funkciu používať, musíte aktivovať vrstvu mapy pre verejné pozemky (*Prispôsobenie vrstiev mapy*, strana 23).

Vysvetlivky týchto farieb si môžete pozrieť v zariadení.

Vyberte možnosť  > **Zobrazenie mapy** > **Vrstvy mapy** >  > **Verejné pozemky**.

Aktivácia vrstiev máp dobrodružných ciest a chodníkov

Môžete aktivovať alebo deaktivovať vrstvy máp, ktoré zobrazujú cesty prístupné alebo neprístupné pre rôzne typy motorových vozidiel.

- 1 Vyberte položku  > **Zobrazenie mapy** > **Vrstvy mapy** >  > **Dobrodružné cesty a trasy**.
- 2 Vyberte typ cesty alebo chodníka.

Ako zmeniť údajové pole mapy

- 1 Na mape vyberte dátové pole.
POZNÁMKA: nemôžete prispôbiť Rýchlosť.
- 2 Vyberte typ údajov pre zobrazenie.

Zmena tlačidiel mapy

- 1 Na mape podržte tlačidlo mapy.
- 2 Vyberte možnosť:
 - Ak chcete zmeniť tlačidlo mapy, vyberte dané tlačidlo a potom tlačidlo mapy, ktoré sa má zobraziť.
 - Ak chcete odstrániť tlačidlo mapy, vyberte položku .
- 3 Vyberte položku **Uložiť**.

Zmena perspektívy mapy

- 1 Vyberte položku  > **Zobrazenie mapy** > **Zobrazenie mapy jazdy**.
- 2 Vyberte možnosť:
 - Výberom položky **Trasa nahor** zobrazíte mapu v dvoch rozmeroch (2-D) s vaším smerom jazdy na hornej strane.
 - Výberom položky **Na sever** zobrazíte mapu v režime 2-D so severom na hornej strane.
 - Výberom položky **3-D** zobrazíte mapu jazdy v troch rozmeroch.
 - Výberom položky **Automaticky priblížiť na skupinu** umožníte automatické nastavenie úrovne priblíženia tak, aby sa na mape zobrazovali všetci jazdci zo skupinovej jazdy.
- 3 Vyberte položku **Uložiť**.

Sledovanie psov

Funkcia sledovania psov vám umožňuje zobraziť informácie vysielané z vášho kompatibilného ručného zariadenia na sledovanie psov Garmin na zariadení Tread - Overland Edition. Môžete sa nechať navádzať k svojim psom, zobraziť ich aktuálny stav a polohu a sledovať, akú vzdialenosť prešli.

Prijímanie údajov z ovládača

Skôr ako začnete prijímať údaje, na vreckovom zariadení na sledovanie psovi musíte zapnúť prenos údajov. Ďalšie informácie nájdete v príručke používateľa vreckového zariadenia na sledovanie psov.

Umiestnite vreckové zariadenie na sledovanie psov do 3 m (10 stôp) od zariadenia Tread - Overland Edition.

TIP: vaše zariadenie Tread - Overland Edition prijíma údaje naraz len z jedného kompatibilného vreckového zariadenia na sledovanie psov. Zostaňte viac ako 3 m (10 stôp) od iných vreckových zariadení na sledovanie psov alebo vypnite prenos údajov v zariadeniach na sledovanie psov, od ktorých nechcete prijímať údaje.

Zariadenia sa spoja a synchronizujú automaticky.

Sledovanie psov

1 Vyberte položku  > **Dobrodruž.** > **Sledovanie psa.**

Na obrazovke sa zobrazia psy pripojené k vášmu vreckovému zariadeniu na sledovanie psov.





2 Vyberte psa.

Na mape sa zobrazí poloha psa a denník trasy.

3 Vyberte položku **Chod!** a nechajte sa navádzať ku psovi.

Ikony stavu psov

Ikony označujú stav a polohu psov.

	Nehýbe sa
	Behá
	Na stope
	Stráži zviera zahnané na strom
	Neznáme*
	Takmer vybitá batéria obojku
	Prerušené spojenie s obojkom
	Stratil sa príjem signálu GPS z obojka

* Ikona neznámeho stavu označuje, že obojok nenadviazal satelitný signál a ovládač nedokáže určiť polohu psa.

Zobrazenie psov na mape

1 Počas prehliadania mapy vyberte ľubovoľné miesto na mape.

2 Vyberte položku .

Zariadenie mapu priblíži, aby zobrazilo na obrazovke všetky vaše psy.

Používanie aplikácií

Prezeranie príručky používateľa na zariadení

Na obrazovke zariadenia si môžete prezeráť príručku používateľa v mnohých jazykoch.

1 Vyberte  > **Nástroje** > **Príručka používateľa.**

Príručka používateľa sa zobrazí v rovnakom jazyku, v akom sa zobrazuje text softvéru.

2 Výberom položky  vyhľadáte obsah v príručke používateľa (voliteľné).

Prehrávač hudby

Prehrávač médií umožňuje vášmu zariadeniu ovládať médium, ktoré sa práve prehráva z aplikácie médií na spárovanom telefóne. Prehrávač médií môžete kedykoľvek otvoriť zvolením položiek  > **Nástroje** > **Hudba** z hlavnej ponuky.

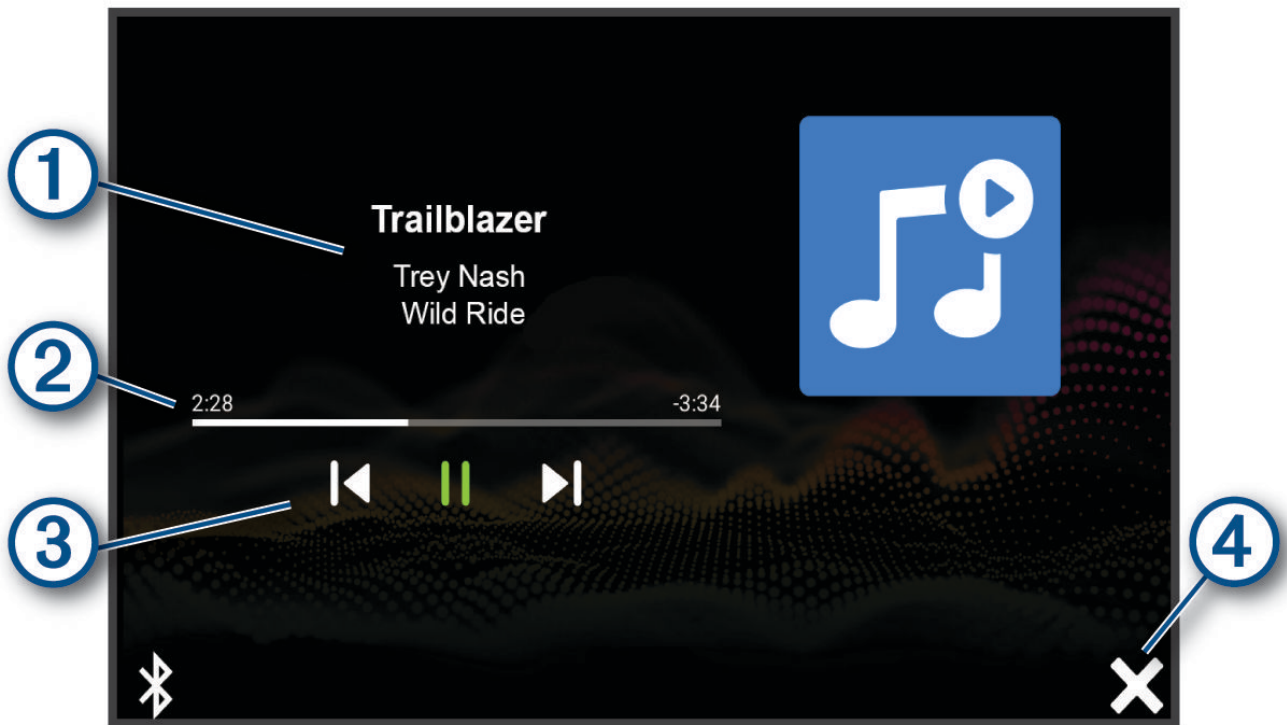

- | | |
|---|--|
| ① | Informácia o momentálne prehrávanom médiu, ako napríklad názov, interpret, album, stanica alebo kanál. |
| ② | Pokrok v aktuálnej položke média. |
| ③ | Ovládacie prvky prehrávania. Ovládače sa menia na základe služby poskytujúcej dané médium. |
| ④ | Vyberte, ak chcete prehrávač médií skryť alebo zmenšiť. |

Pridanie nástroja prehrávača hudby do mapy

Prehrávač hudby ako nástroj mapy vám umožňuje ovládať prehrávač hudby na mape.



- 1 Otvorte mapu.
- 2 Vyberte položky  > **Prehrávač hudby**.
Na mape sa zobrazia ovládacie prvky prehrávača hudby.

BirdsEye Snímky

Pomocou snímok BirdsEye získate snímky máp vo vysokom rozlíšení, ktoré možno prevziať, vrátane detailných satelitných snímok a rastrových topografických máp. Snímky BirdsEye Satellite Imagery môžete stiahnuť priamo do vášho zariadenia, keď je pripojené k sieti Wi-Fi.

Sťahovanie snímok BirdsEye

Ak si chcete stiahnuť snímky BirdsEye priamo do svojho zariadenia, najskôr sa musíte pripojiť k bezdrôtovej sieti ([Pripojenie k bezdrôtovej sieti, strana 55](#)).

- 1 Vyberte položky  > **Dobrodruž.** > **BirdsEye Priamo**.
- 2 Vyberte položku .
- 3 Vyberte možnosť:
 - Ak si chcete stiahnuť súbory so snímkami BirdsEye konkrétneho miesta alebo oblasti, vyberte položku **Poloha** a zvolte kategóriu.
POZNÁMKA: ako poloha sa predvolene zobrazí vaša aktuálna poloha.
 - Ak chcete vybrať iné nastavenie kvality snímok, vyberte položku **Podrobnosti**.
 - Ak chcete vymedziť rozlohu oblasti zobrazenej v stiahnutých súboroch so snímkami, vyberte položku **Veľkosť** a zadajte vzdialenosť od vybratej polohy.
 - Ak chcete zvoliť, kam sa stiahnuté obrázky uložia, zvolte **Uložiť do**.
- 4 Vyberte položku **Prevziať**.
- 5 Zadajte názov stiahnutých obrázkov a vyberte položku **Hotovo**.



Plánovač trás

Plánovač trasy môžete použiť na vytvorenie a uloženie trasy, po ktorej pôjdete neskôr. Táto možnosť je užitočná pri plánovaní trasy doručenia, dovolenky alebo výletu. Uložení trasu môžete dodatočne upraviť a prispôbiť, napríklad môžete zmeniť usporiadanie polôh, prípadne pridať navrhované atrakcie alebo tvarovacie body.





Plánovač trasy môžete taktiež použiť na úpravu a uloženie aktívnej trasy.

Plánovanie trasy

Trasa môže zahŕňať viacero miest a musí obsahovať aspoň počiatočnú polohu a jedno cieľové miesto. Počiatočná poloha označuje polohu, z ktorej plánujete začať trasu. Ak spustíte navigáciu trasy z inej polohy, zariadenie vám najskôr ponúkne možnosť trasy smerom k počiatočnej polohe. Pri späťcestnej ceste môžu byť počiatočná poloha a cieľové miesto rovnaké.

- 1 Vyberte položky **Plánovač trás** > **Vytvoriť cestu**.
- 2 Ak je to potrebné, vyberte režim výpočtu.
POZNÁMKA: predvolene je vybraný režim Rýchl. čas.
- 3 Vyberte možnosť voľby počiatočnej polohy.
 - Vyberte polohu na mape.
 - Vyberte možnosť  a vyhľadajte polohu ([Vyhľadanie polohy: panel vyhľadávania, strana 46](#)).
- 4 Ak chcete pridať ďalšie polohy, opakujte krok 3.
POZNÁMKA: posledná pridaná poloha je cieľové miesto.
- 5 Po pridaní všetkých potrebných polôh vyberte položku .

Úprava a zmena usporiadania polôh na trase

- 1 Vyberte položku **Plánovač trás**.
- 2 Vyberte uloženú trasu.
- 3 Vyberte položku **Zoznam**.
- 4 Vyberte polohu.
- 5 Vyberte možnosť:
 - Ak chcete zmeniť polohu, vyberte položku  a zadajte novú polohu.
 - Ak chcete polohu posunúť vyššie alebo nižšie, vyberte položku , a presuňte polohu na novú pozíciu na trase.
 - Ak chcete po zvolenej polohe pridať novú polohu, vyberte položku .
 - Ak chcete jazykový súbor odstrániť, vyberte položku .

Zmena možností cesty pre trasu

Môžete upraviť, ako zariadenie vypočíta cestu.

- 1 Vyberte položku **Plánovač trás**.
- 2 Vyberte uloženú trasu.
- 3 Vyberte možnosť .
- 4 Vyberte možnosť:
 - Ak chcete pridať tvarovacie body, vyberte možnosť **Tvarovanie** a vyberte aspoň jedno miesto.
 - Ak chcete zmeniť režim výpočtu trasy, dotknite sa segmentu trasy a vyberte režim výpočtu.

Šoférovanie po uloženej trase

- 1 Vyberte položku **Plánovač trás**.
- 2 Vyberte uloženú trasu.
- 3 Vyberte položku **Chod!**.
- 4 Vyberte prvú polohu, ku ktorej chcete navigovať, a potom položku **OK**.
Zariadenie vypočíta trasu z aktuálnej polohy do vybranej polohy a následne vás navedie k zvyšným cieľovým miestam trasy v príslušnom poradí.

Upravenie a uloženie aktívnej trasy

Ak je trasa aktívna, môžete ju pomocou plánovača trasy upraviť a uložiť.

- 1 Vyberte položku **Plánovač trás > Aktívne cesty**.
- 2 Pomocou funkcií plánovača upravte trasu.
Zariadenie prepočíta trasu vždy, keď vykonáte nejaké zmeny.
- 3 Výberom položky **Uložiť** uložte trasu, po ktorej sa môžete neskôr navigovať (voliteľné).

TracBack

Sledovanie vašej nedávnej cesty

Funkcia TracBack zaznamenáva najaktuálnejšie úseky vašej cesty. Po nedávnej trase sa môžete vrátiť späť na predchádzajúcu polohu.

- 1 Vyberte položky  > **Dobrodruž.** > **TracBack**.
Vaša nedávna trasa sa zobrazí na mape.
- 2 Vyberte položku **Chod!**.

Uloženie nedávnej trasy ako jazdy

Nedávnu trasu môžete uložiť ako jazdu, po ktorej môžete neskôr navigovať pomocou plánovača cesty ([Šoférovanie po uloženej trase, strana 28](#)).

- 1 Vyberte položku **TracBack**.
Vaša nedávna trasa sa zobrazí na mape.
- 2 Vyberte položku  > **Uložiť ako trasu**.
- 3 Zadajte názov a vyberte položku **Hotovo**.

Zobrazenie predpovede počasia

OZNÁMENIE

Spoločnosť Garmin nezodpovedá za presnosť ani aktuálnosť údajov o počasi.

Ak chcete používať túto funkciu, zariadenie musí prijímať informácie o počasi. Ak chcete prijímať informácie o počasi, svoje zariadenie môžete pripojiť k aplikácii Tread ([Spáročovanie so smartfónom, strana 35](#)).

POZNÁMKA: predpovede počasia nie sú dostupné vo všetkých oblastiach.

1 Vyberte položky  > **Navigácia** > **Počasia**.

Zariadenie zobrazí aktuálne poveternostné podmienky a predpoveď počasia na niekoľko nasledujúcich dní.

2 Vyberte deň.

Objaví sa podrobná predpoveď počasia pre daný deň.

Zobrazenie informácií o počasi v blízkosti iného mesta

1 Vyberte položky  > **Navigácia** > **Počasia** > **Aktuálna poloha**.

2 Vyberte možnosť:

- Ak chcete zobraziť počasie pre obľúbené mesto, vyberte mesto v zozname.
- Ak chcete pridať obľúbené mesto, vyberte položku **Pridať mesto** a zadajte názov mesta.

Zobrazenie informácií o sledovaní počasia

Ak chcete túto funkciu používať, musíte zariadenie najprv pripojiť k podporovanému telefónu so spustenou aplikáciou Tread ([Spáročovanie so smartfónom, strana 35](#)).

1 Vyberte položky  > **Navigácia** > **Sledovanie počasia**.

2 Voľbou  zobrazíte animáciu radarovej mapy.

Zobrazenie upozornení na počasie

Ak chcete túto funkciu používať, musíte zariadenie najprv pripojiť k podporovanému telefónu so spustenou aplikáciou Tread ([Spáročovanie so smartfónom, strana 35](#)).

POZNÁMKA: táto funkcia nie je dostupná vo všetkých oblastiach.

Keď ste so svojim zariadením na cestách, upozornenia na počasie sa môžu objavovať na mape. Tiež si môžete pozrieť mapu upozornení na počasie v blízkosti vašej aktuálnej polohy alebo v blízkosti vybraného mesta.

1 Vyberte položky  > **Navigácia** > **Počasia**.

2 V prípade potreby vyberte mesto.

3 Vyberte položky  > **Upozornění na nepříznivé počasí**.

Kontrola podmienok na ceste

Ak chcete túto funkciu používať, musíte zariadenie najprv pripojiť k podporovanému telefónu so spustenou aplikáciou Tread ([Spáročovanie so smartfónom, strana 35](#)).

Môžete si pozrieť podmienky na cestách vyplývajúce z počasia pre vaše cesty v oblasti, na trase alebo v inom meste.



1 Vyberte položky  > **Navigácia** > **Počasia**.

2 V prípade potreby vyberte mesto.

3 Vyberte položky  > **Podmienky na ceste**.

Vytvorenie okružnej trasy

Zariadenie vie vytvoriť okružnú trasu pomocou danej štartovacej polohy a vzdialenosti, trvania alebo cieľa.

- 1 V hlavnej ponuke vyberte položky  > **Navigácia** > **Okružná trasa**.
- 2 Vyberte **Miesto štartu**.
- 3 Vyberte polohu a zvolte **Vybr..**
- 4 Vyberte **Vlastnosti trasy**.
- 5 Vyberte možnosť:
 - Vyberte **Vyberte vzdialenosť**, ak chcete napláňovať cestu na základe vzdialenosti.
 - Vyberte **Vyberte trvanie**, ak chcete napláňovať cestu na základe trvania.
 - Vyberte **Vyberte cieľ**, ak chcete napláňovať cestu na základe špecifickej polohy.
- 6 Vyberte položku **Ďalej**.
- 7 Vložte vzdialenosť, trvanie alebo cieľ.
- 8 Vyberte možnosť:
 - Ak ste vložili vzdialenosť alebo trvanie, vyberte **Hotovo**.
 - Ak ste vybrali cieľ, vyberte **Vybr..**
- 9 Vyberte **Pridať smer**.
- 10 Vyberte smer a zvolte položku **Ďalej**.
- 11 Vyberte **Typ cesty**.
- 12 Vyberte typ cesty a možnosť **Uložiť**.
- 13 Vyberte položku **Vypočítať**.
- 14 Vyberte jednu alebo viac možností:
 - Ak chcete zobraziť štatistiku nadmorských výšok na trase, vyberte položku .
 - Ak chcete trasu prispôsobiť, vyberte položku .
 - Posuvníkom zvýšte alebo znížte úroveň dobrodružstva na trase.
- 15 Vyberte trasu a potom vyberte položku **Chod!**.

Garmin PowerSwitch™ Aplikácia

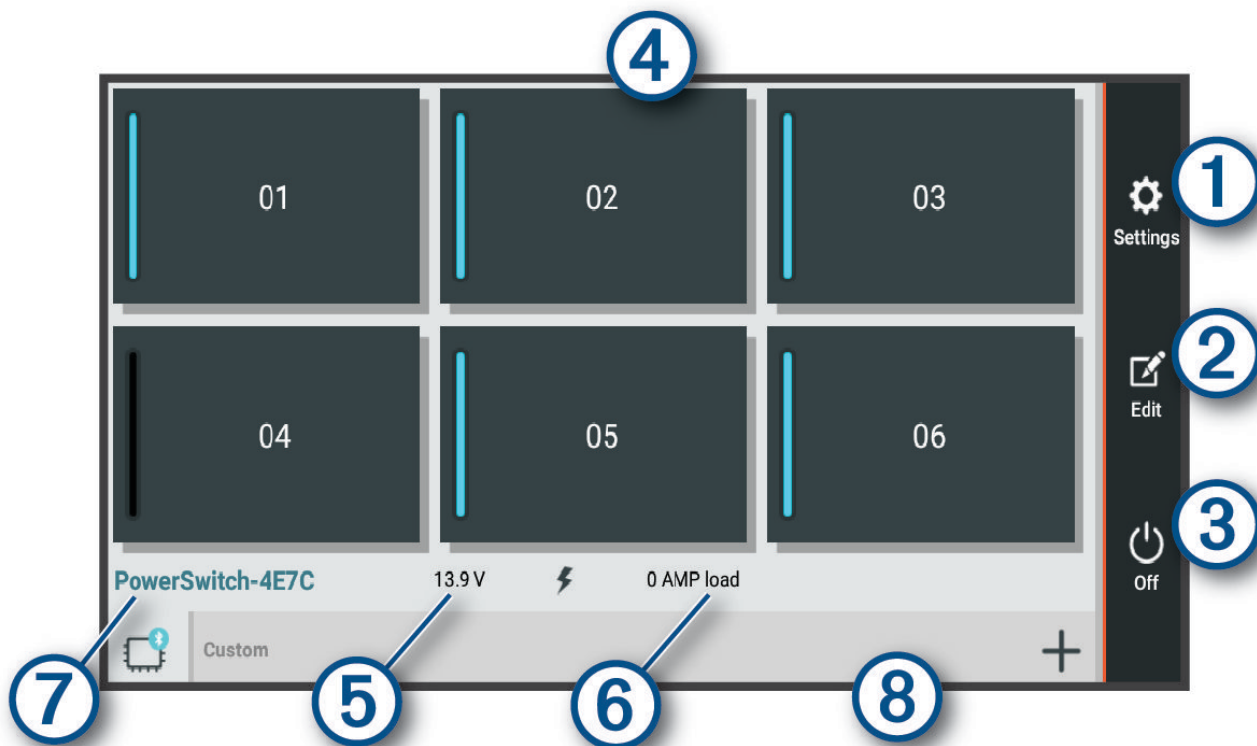

①	Otvorí sa ponuka nastavení aplikácie
②	Spustí režim úprav na prispôsobenie rozloženia a funkcií aplikácie
③	Vypne všetky výstupy
④ Tlačidlá napájania	Aktivuje každý pripojený výstup
⑤	Zobrazí vstupné napätie
⑥	Zobrazí celkovú intenzitu elektrického prúdu vybraného Garmin PowerSwitch zariadenia
⑦	Zobrazí názov zariadenia
⑧	Zobrazí karty zariadenia Garmin PowerSwitch a karty vlastného rozloženia

Aktivácia spínača napájania



Skôr než budete môcť pomocou aplikácie Garmin PowerSwitch aktivovať spínač, budete musieť nainštalovať zariadenie vo vozidle Garmin PowerSwitch a spárovať ho s aplikáciou Garmin PowerSwitch.

V aplikácii Garmin PowerSwitch výberom vypínača napájania zapnete alebo vypnete spínač.

Vypnutie všetkých spínačov

Vyberte možnosť .

Prispôsobenie tlačidla

- 1 Na obrazovke aplikácie Garmin PowerSwitch vyberte položku .
Aplikácia prejde do režimu úprav.
- 2 Na tlačidlo, ktoré chcete prispôbiť, vyberte možnosť .
- 3 Vyberte možnosť:
 - Ak chcete zmeniť názov tlačidla, vyberte pole **Značka tlačidla** a zadajte názov.
 - Ak chcete pridať ikonu k tlačidlu, vyberte pole **Ikona** a vyberte ikonu.
 - Ak chcete zmeniť farbu tlačidla, vyberte farbu.
 - Ak chcete zmeniť režim tlačidla, vyberte režim tlačidla.
 - Intenzitu spínača nastavíte pomocou posuvníka.
 - Ak chcete nastaviť tlačidlo na aktiváciu pomocou ovládacieho vstupu, vyberte ovládací vstup.
- 4 Vyberte položku .
- 5 Vyberte možnosť **Hotovo**.

Priradenie prepínača k riadiacemu vstupu



Predtým, ako budete môcť používať funkcie riadiaceho vstupu, musíte pripojiť riadiaci vstup k svojmu zariadeniu Garmin PowerSwitch (*Pripojenie riadiaceho vstupu, strana 66*).

Môžete priradiť jeden alebo viacero prepínačov, aby sa zapli, keď zariadenie Garmin PowerSwitch prijme signál z riadiaceho vstupu.



- 1 Vyberte položku .
- 2 Vyberte svoje zariadenie Garmin PowerSwitch.
- 3 Vyberte riadiaci vstup.
- 4 Vyberte jeden alebo viacero prepínačov.

Pridanie vlastného rozloženia



Do aplikácie Garmin PowerSwitch môžete pridať kartu vlastného rozloženia. Tlačidlami pridanými do vlastného rozloženia je možné ovládať viaceré spínače naraz.

- 1 V aplikácii Garmin PowerSwitch vyberte položku .
Zariadenie prejde do režimu úprav.
- 2 Vyberte položku .



Pridanie tlačidla do vlastného rozloženia

- 1 V aplikácii Garmin PowerSwitch vyberte kartu vlastného rozloženia.
- 2 Vyberte položku .
Aplikácia prejde do režimu úprav.
- 3 Vyberte položku **Pridať tlačidlo**.
- 4 Na novom tlačidle vyberte položku .
- 5 Vyberte možnosť:
 - Ak chcete zmeniť názov tlačidla, vyberte pole **Značka tlačidla** a zadajte názov.
 - Ak chcete pridať ikonu k tlačidlu, vyberte pole **Ikona** a vyberte ikonu.
 - Ak chcete zmeniť farbu tlačidla, vyberte farbu.
- 6 Vyberte položku **Pridať akciu**.
- 7 V prípade potreby vyberte zariadenie Garmin PowerSwitch a prepínač.
- 8 Vyberte postup:
 - Ak chcete nastaviť, aby tlačidlo zapínalo alebo vypínalo prepínač s každým stlačením, vyberte položku **Prepnúť**.
 - Ak chcete nastaviť, aby tlačidlo zapínalo prepínač, vyberte položku **Zapnúť**.
 - Ak chcete nastaviť, aby tlačidlo vypínalo prepínač, vyberte položku **Vypnúť**.
- 9 Výber režimu tlačidla:
 - Ak chcete nastaviť, aby sa tlačidlo aktivovalo jedným dotykom, vyberte položku **Normálne**.
 - Ak chcete nastaviť, aby sa tlačidlo aktivovalo, len keď sa dotknete tlačidla, vyberte položku **Chvíľková**.
 - Ak chcete nastaviť, aby sa tlačidlo opakovane zapínalo a vypínalo, vyberte položku **Stroboskop** a vyberte časové intervaly.
- 10 V prípade potreby nastavte jas svetiel pomocou jazdca.
- 11 Vyberte položku .
- 12 V prípade potreby vyberte položku **Pridať akciu** na pridanie dodatočných postupov pre dané tlačidlo.
Môžete pridať jeden postup pre každý prepínač na zariadení Garmin PowerSwitch.

Vlastné rozloženie usporiadania tlačidiel

- 1 V aplikácii Garmin PowerSwitch vyberte kartu vlastného rozloženia.
- 2 Vyberte položku .
Aplikácia prejde do režimu úprav.
- 3 Na tlačidle, ktoré chcete premiestniť, podržte možnosť  a tlačidlo potiahnite na nové miesto.

Odstránenie vlastného rozloženia alebo tlačidla

- 1 V aplikácii Garmin PowerSwitch vyberte kartu vlastného rozloženia.
- 2 Vyberte .
Aplikácia prejde do režimu úprav.
- 3 Vyberte možnosť:
 - Ak chcete odstrániť tlačidlo, vyberte položku  na tlačidle, ktoré chcete odstrániť.
 - Ak chcete odstrániť kartu, vyberte položku  na karte rozloženia.



Bežné postupy

Bežné postupy automatizujú vaše zariadenie Garmin PowerSwitch. Keď na svojom kompatibilnom navigačnom zariadení Garmin zadefinujete bežný postup, zariadenie automaticky zapne alebo vypne spínače, keď sa splnia príslušné podmienky bežných postupov. Môžete napríklad nastaviť bežný postup na zapnutie niektorého spínača každý deň v konkrétny čas, alebo keď vaše vozidlo dosiahne určitú rýchlosť. Bežné postupy sú k dispozícii len pri použití s kompatibilnými navigačnými zariadeniami Garmin.



Pridanie bežného postupu

- 1 V aplikácii Garmin PowerSwitch vyberte  > **Rutiny**.
- 2 V prípade potreby vyberte možnosť **Pridať rutinu**.
- 3 Vyberte položku **Kedy**.
- 4 Vyberte spúšťač:
 - Ak chcete, aby sa spúšťač aktivoval, keď vozidlo dosiahne konkrétnu rýchlosť, vyberte položky **Rýchlosť** > **Ďalej** a pri zadávaní prahových hodnôt rýchlostí postupujte podľa pokynov na obrazovke.
 - Ak chcete, aby sa spúšťač aktivoval každý deň v určitú hodinu, vyberte položky **Čas** > **Ďalej** a zadajte čas.
 - Ak chcete nastaviť aktiváciu spúšťača pri východe slnka, vyberte položku **Východ slnka**.
 - Ak chcete nastaviť aktiváciu spúšťača pri západe slnka, vyberte položku **Západ slnka**.
- 5 Vyberte položku **Pridať akciu**.
- 6 Vyberte zariadenie, spúšťač, akciu a režim tlačidla.
- 7 V prípade potreby pomocou posúvača upravte stlmenie svetla.
- 8 Vyberte položku **Uložiť**.

Úprava rutiny

- 1 V aplikácii Garmin PowerSwitch vyberte  > **Rutiny**.
- 2 Vyberte položku  na rutine, ktorú chcete upraviť.
- 3 Vyberte možnosť:
 - Ak chcete zmeniť spúšťač pre danú rutinu, vyberte položku **Kedy** a vyberte spúšťač.
 - Ak chcete zmeniť postup, vyberte položku  na postupe, ktorý chcete zmeniť, a aktualizujte daný postup.
 - Ak chcete pridať postup k danej rutine, vyberte položku **Pridať akciu** a zadajte informácie o danom postupe.
- 4 Vyberte položku **Uložiť**.

Odstránenie zaužívaných postupov

- 1 V aplikácii Garmin PowerSwitch vyberte  > **Rutiny**.
- 2 Vyberte položku  na rutine, ktorú chcete odstrániť.

Služby v reálnom čase, premávka a funkcie smartfónu

VAROVANIE

Počas jazdy nečítajte a nereagujte na žiadne správy či upozornenia. V opačnom prípade vás môže displej rozptýliť, čo môže viesť k nehode a zraneniam osôb alebo smrti.

OZNÁMENIE

Spoločnosť Garmin nezodpovedá za presnosť ani aktuálnosť informácií o cestnej premávke.

Aplikácia Tread umožňuje vášmu zariadeniu prijímať upozornenia Smart a najaktuálnejšie informácie, napr. aktuálne dopravné informácie a informácie o počasi.

Aktuálne dopravné informácie: odosiela do vášho zariadenia dopravné informácie naživo, napríklad informácie o dopravných udalostiach a zdržaniach, miestach stavebných prác a uzávierkach ciest (*Cestná premávka*, strana 45).

Informácie o počasi: slúži na odosielanie aktuálnych informácií a výstrah o počasi a stave ciest do vášho zariadenia (*Zobrazenie predpovede počasia*, strana 29).

Upozornenia Smart: zobrazí upozornenia a správy telefónu na zariadení. Táto funkcia nie je dostupná pre všetky jazyky.

Hlasité volanie: umožňuje vám uskutočňovať a prijímať telefonické hovory prostredníctvom zariadenia použitím pripojenej Bluetooth náhlavnej súpravy.



Odoslať údaje o polohe do zariadenia: umožňuje odoslať polohy zo smartfónu do navigačného zariadenia.

Bluetoothlkony stavu funkcie

Ikony stavu sa zobrazujú v nastaveniach pripojenia Bluetooth vedľa jednotlivých spárovaných zariadení.

Vyberte položky  > **Bluetooth**.

- Sivá ikona znamená, že je funkcia daného zariadenia vypnutá alebo odpojená.
- Farebná ikona znamená, že je funkcia daného zariadenia pripojená a aktívna.

	Volanie bez použitia rúk
	Upozornenia Smart
	TreadFunkcie a služby aplikácie

Spárovanie so smartfónom

Svoje zariadenie Tread - Overland Edition môžete spárovať so svojím smartfónom a aplikáciou Tread, čím aktivujete ďalšie funkcie a získate prístup k najaktuálnejším informáciám (*Služby v reálnom čase, premávka a funkcie smartfónu, strana 34*).

- 1 V smartfóne si z obchodu App Store nainštalujte aplikáciu Tread.
- 2 Zapnite zariadenie Tread - Overland Edition a umiestnite ho do vzdialenosti najviac 3 m (10 stôp) od vášho smartfónu.
- 3 V telefóne otvorte aplikáciu Tread.
- 4 Riadte sa pokynmi na prihlásenie sa k účtu Garmin a dokončíte proces párovania a nastavenia.

Zobrazí sa hlavný panel aplikácie. Po spárovaní sa zariadenia automaticky pripoja, keď ich zapnete alebo keď sa budú nachádzať v dosahu.

Tipy po spárovaní zariadení

- Po počítačnom spárovaní sa dané dve zariadenia môžu pripojiť automaticky vždy, keď ich zapnete.
- Zariadenie sa po zapnutí pokúsi pripojiť k telefónu, ku ktorému bolo pripojené naposledy.
- Keď je zariadenie zapnuté, možno budete musieť váš telefón nastaviť na automatické pripojenie k zariadeniu.
- Mali by ste skontrolovať, či sú povolené funkcie Bluetooth, ktoré chcete používať (*Zapnutie a vypnutie funkcií Bluetooth, strana 37*).

Párovanie ďalších Bluetooth zariadení

- 1 Vašu náhlavnú súpravu alebo telefón a vaše Bluetooth zariadenie umiestnite 10 m (33 stôp) od seba.
- 2 Vo svojom zariadení povolte bezdrôtovú technológiu Bluetooth.
- 3 Na vašej náhlavnej súprave alebo na telefóne povolte Bluetooth bezdrôtovú technológiu a uistite sa, že je viditeľná pre ostatné Bluetooth zariadenia.
- 4 Na zariadení vyberte položky  > **Bezdrôtové siete** > **Bluetooth** > **Spárovať nové zariadenie**.
Zobrazí sa zoznam zariadení Bluetooth vo vašej blízkosti.
- 5 Vyberte zo zoznamu náhlavnú súpravu alebo telefón.
- 6 V prípade potreby vyberte položku **Párovať**.

Upozornenia Smart

Keď je zariadenie Tread - Overland Edition pripojené k aplikácii Tread, môžete na ňom zobrazovať upozornenia zo smartfónu, napríklad textové správy, prichádzajúce hovory a stretnutia v kalendári.

Prijímanie upozornení

VAROVANIE

Počas jazdy upozornenia nečítajte a nereagujte na ne. Ak to budete robiť, môže vás displej rozptýliť, čo môže viesť k nehode a zraneniam osôb alebo smrti.

Ak chcete túto funkciu využívať, musíte zariadenie najprv pripojiť k podporovanému telefónu so spustenou aplikáciou Tread (*Spáročvanie so smartfónom, strana 35*).

V prípade väčšiny stránok sa na zariadení po prijatí upozornenia zo smartfónu zobrazí kontextové hlásenie. Ak sa vozidlo pohybuje, musíte potvrdiť, že ste spolujazdec a nie vodič, inak nebudete môcť upozornenia zobrazit'.

POZNÁMKA: ak máte zapnuté zobrazenie mapy, upozornenia sa zobrazia v nástroji mapy.

- Ak chcete upozornenie ignorovať, vyberte položku **OK**.
Kontextové okno sa zatvorí, ale upozornenie zostane aj naďalej aktívne v telefóne.
- Ak chcete upozornenie zobrazit', vyberte položku **Zobrazit'**.
- Ak si chcete upozornenie vypočúť, vyberte položky **Zobrazit' > Prehrať**.
Zariadenie prečíta upozornenie pomocou technológie na čítanie textu. Táto funkcia nie je dostupná pre všetky jazyky.
- Ak chcete vykonať ďalšie kroky, napríklad vymazať upozornenie z telefónu, vyberte položku **Zobrazit'** a vyberte požadovanú možnosť.

POZNÁMKA: ďalšie kroky sú dostupné len pre niektoré typy upozornení a musí ich podporovať aplikácia, ktorá upozornenia vytvára.

Prijímanie upozornení počas zobrazenia mapy

VAROVANIE

Počas jazdy upozornenia nečítajte a nereagujte na ne. Ak to budete robiť, môže vás displej rozptýliť, čo môže viesť k nehode a zraneniam osôb alebo smrti.

Ak chcete túto funkciu využívať, musíte zariadenie najprv pripojiť k podporovanému telefónu so spustenou aplikáciou Tread (*Spáročvanie so smartfónom, strana 35*).

Počas zobrazenia mapy sa nové upozornenia zobrazia v nástroji mapy na okraji obrazovky. Ak sa vozidlo pohybuje, musíte potvrdiť, že ste spolujazdec a nie vodič, inak nebudete môcť upozornenia zobrazit'.

- Ak chcete upozornenie ignorovať, vyberte ikonu **X** alebo počkajte, kým kontextové okno zmizne.
Kontextové okno sa zatvorí, ale upozornenie zostane aj naďalej aktívne v telefóne.
- Ak chcete upozornenie zobrazit', vyberte text upozornenia.
- Ak si chcete upozornenie vypočúť, vyberte položku **Prehrať správu**.
Zariadenie prečíta upozornenie pomocou technológie na čítanie textu. Táto funkcia nie je dostupná pre všetky jazyky.

Zobrazenie zoznamu upozornení

Môžete zobrazit' zoznam všetkých aktívnych upozornení.

- 1 Vyberte položky  > **Navigácia** > **Smart upozornenia**.

Zobrazí sa zoznam upozornení. Neprečítané upozornenia sú čierne a prečítané upozornenia sú sivé.

- 2 Vyberte možnosť:

- Ak chcete upozornenie zobrazit', vyberte popis upozornenia.
- Ak si chcete upozornenie vypočúť, vyberte ikonu .





Zariadenie prečíta upozornenie pomocou technológie na čítanie textu. Táto funkcia nie je dostupná pre všetky jazyky.

Volanie bez použitia rúk

POZNÁMKA: hoci väčšina telefónov a náhlavných súprav je podporovaná, nemožno zaručiť, že konkrétny telefón alebo náhlavná súprava budú kompatibilné. Pre váš telefón nemusia byť k dispozícii všetky funkcie.

Pomocou bezdrôtovej technológie Bluetooth môžete zariadenie pripojiť ku kompatibilnému mobilnému telefónu a náhlavnej súprave alebo helme, aby plnilo funkciu zariadenia bez potreby použitia rúk. Kompatibilitu si môžete overiť na lokalite www.garmin.com/bluetooth.

Volanie

- 1 Vyberte  > **Nástroje** > **Telefón**.
- 2 Vyberte možnosť:
 - Ak chcete vytočiť číslo, vyberte položku  zadajte telefónne číslo a vyberte možnosť .
 - Ak chcete zobraziť množstvo nedávnych, zmeškaných alebo nedávno vytočených alebo prijatých hovorov, vyberte položku , vyberte záznam a potom vyberte číslo, ktoré chcete vytočiť.
 - Ak chcete zavolať kontaktu z vášho telefónneho zoznamu, zvolte položku  a zvolte kontakt.

Používanie možností počas hovoru



Po prijatí hovoru sa zobrazia možnosti hovoru. Niektoré možnosti nemusia byť kompatibilné s vaším telefónom.

TIP: ak zatvoríte stránku s možnosťami hovoru, môžete ju znova otvoriť na ľubovoľnej obrazovke výberom možnosti .

- Ak chcete nastaviť konferenčný hovor, vyberte možnosť **Pridať hovor**.
- Ak chcete zvuk preniesť do telefónu, vyberte možnosť **Preb. hovor v Navigátor**.
TIP: túto funkciu môžete použiť, ak chcete vypnúť pripojenie Bluetooth a nechať aktívny hovor alebo v prípade, ak potrebujete súkromie.
- Ak chcete použiť numerickej klávesnicu, vyberte položku **Klávesnica**.
TIP: túto funkciu môžete použiť, ak chcete použiť automatizované systémy, ako napríklad hlasovú poštu.
- Ak chcete stíšiť mikrofón, vyberte položku **Stíšiť**.
- Ak chcete zavesiť, vyberte položku **Zložiť**.

Uloženie telefónneho čísla ako predvoľby

Môžete uložiť až tri kontakty ako predvoľby na numerickej klávesnici. To vám umožní rýchlo zavolať na domáce telefónne číslo, členom rodiny alebo často volaným kontaktom.

- 1 Vyberte ikonu aplikácie  > **Nástroje** > **Telefón**.
- 2 V prípade potreby vyberte položku .
- 3 Vyberte číslo predvoľby, napr. **Predvoľba 1**.
- 4 Vyberte položku **OK** a potom vyberte kontakt.

Zapnutie a vypnutie funkcií Bluetooth

Môžete povoliť alebo zakázať Bluetooth funkcie, ako sú napr. hovory, audio médiá a živé služby pre váš spárovaný smartfón.

- 1 Vyberte položku  > **Bezdrôtové siete** > **Bluetooth**.
- 2 Vyberte názov telefónu.
- 3 Vyberte funkciu, ktorú chcete povoliť alebo zakázať.



Zobrazenie alebo skrytie upozornení aplikácií (Android™)

Pomocou aplikácie Tread môžete prispôbiť, ktoré typy upozornení smartfónu sa budú zobrazovať v zariadení Tread - Overland Edition.

- 1 V telefóne otvorte aplikáciu Tread.
- 2 Vyberte nastavenia aplikácie  > **Smart upozornenia**.
Zobrazí sa zoznam kategórií aplikácií pre smartfón.
- 3 Vyberte kategóriu na aktiváciu alebo deaktiváciu upozornení pre daný typ aplikácie.



Zobrazenie alebo skrytie kategórií upozornení v zariadení Apple®

Ak ste sa pripojili k zariadeniu Apple, môžete filtrovať upozornenia zobrazené v zariadení Tread - Overland Edition zobrazením alebo skrytím určitých kategórií.

- 1 Vyberte  > **Nástroje** > **Smart upozornenia** > .
- 2 Označte začiarkavacie políčko vedľa každého upozornenia, ktoré sa má zobrazovať.

Zapnutie a vypnutie funkcií Bluetooth pre náhlavnú súpravu

Predvolene sú po spárovaní náhlavnej súpravy všetky kompatibilné funkcie pripojenia Bluetooth zapnuté. Určité funkcie môžete zapnúť alebo vypnúť.

- 1 Vyberte položky  > **Bezdrôtové siete** > **Bluetooth**.
- 2 Vyberte názov náhlavnej súpravy a vyberte ikonu .
- 3 Vyberte možnosť:
 - Ak chcete náhlavnú súpravu odpojiť, vyberte položku **Odpojiť**.
 - Ak chcete zakázať zvuk z telefonických hovorov, vyberte položku **Telefonické hovory**.
 - Ak chcete zakázať zvuk zo streamovania médií, vyberte položku **Zvuk médií**.

Odpojenie zariadenia Bluetooth

Zariadenie Bluetooth môžete dočasne odpojiť bez jeho odstránenia zo zoznamu spárovaných zariadení. Zariadenie Bluetooth sa bude môcť v budúcnosti pripojiť k vášmu zariadeniu Tread automaticky.

- 1 Vyberte položky  > **Bezdrôtové siete** > **Bluetooth**.
- 2 Vyberte zariadenie, ktoré chcete odpojiť.
- 3 Stlačte tlačidlo **Odpojiť**.



Odstránenie spárovaného telefónu

Odstránením spárovaného telefónu zabránite jeho automatickému pripájaniu k zariadeniu v budúcnosti.

- 1 Vyberte položky  > **Bezdrôtové siete** > **Bluetooth**.
- 2 Vyberte telefón a vyberte položku **Zabudnúť**.

Navigácia ulicami

Spustenie cesty

- 1 Vyberte položku **Kam viesť** a vyhľadajte polohu.
- 2 Vyberte polohu.
- 3 Vyberte možnosť:
 - Ak chcete spustiť navigáciu použitím odporúčanej trasy, vyberte položku **Chod!**.
 - Ak chcete vybrať alternatívnu trasu, vyberte ikonu  a vyberte trasu. Alternatívne trasy sú zobrazené v pravej časti mapy.
 - Ak chcete upraviť dráhu trasy, vyberte položku  > **Upraviť trasu** a pridajte do trasy tvarovacie body (*Tvarovanie vašej trasy, strana 42*).

Zariadenie vypočíta trasu do cieľového miesta a naviguje vás pomocou hlasových výziev a informácií na mape (*Trasa na mape, strana 40*). Na niekoľko sekúnd sa na okraji mapy zobrazí náhľad hlavných ciest na trase.

Ak potrebujete zastaviť na ďalších cieľových miestach, môžete tieto polohy pridať do svojej trasy (*Pridanie polohy do vašej trasy, strana 42*).

Spustenie trasy pomocou mapy

Trasu môžete spustiť výberom polohy na mape.

- 1 Vyberte položku **Zobraziť mapu**.
- 2 Ak chcete zobraziť oblasť pre vyhľadávanie, potiahnite mapu a priblížte ju.
- 3 Vyberte polohu na mape.
- 4 Vyberte položku **Chod!**.

Trasa na mape

Počas jazdy vás zariadenie naviguje k cieľovému miestu pomocou hlasových výziev a informácií na mape. Pokyny týkajúce sa ďalšej odbočky, výjazdu alebo iné kroky sa zobrazia v hornej časti mapy.

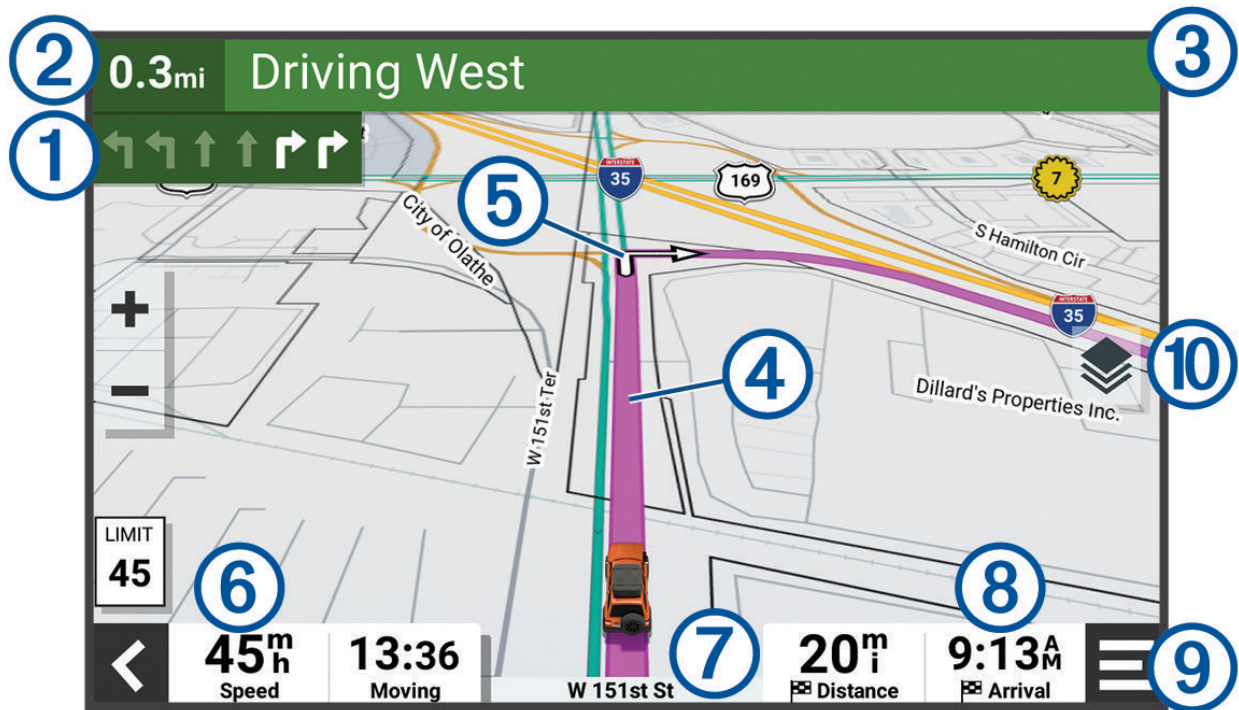

1	Nasledujúca akcia na trase. V prípade dostupnosti označuje nasledujúcu odbočku, výjazd alebo inú akciu a pruh, v ktorom by ste mali jazdiť.
2	Vzdialenosť k ďalšej akcii.
3	Názov ulice alebo výjazd spojené s ďalšou akciou.
4	Trasa označená na mape.
5	Nasledujúca akcia na trase. Šípky na mape označujú polohu najbližších akcií.
6	Rýchlosť vozidla.
7	Názov cesty, po ktorej práve cestujete.
8	Odhadovaný čas príjazdu. TIP: dotknutím sa tohto poľa môžete zmeniť v ňom zobrazené informácie.
9	Nástroje mapy. Nájdete tu nástroje, pomocou ktorých môžete zobraziť ďalšie informácie o trase a okolí.
10	Vrstvy mapy. Umožňuje zmeniť orientáciu mapy a pridať do zobrazenia mapy topografické a BirdsEye snímky.

Aktívny asistent jazdných pruhov

Keď sa priblížite k niektorým odbočkám, výjazdom alebo mimoúrovňovým križovatkám na ceste, vedľa mapy sa zobrazí podrobná simulácia cesty, ak je k dispozícii. Farebná čiara ① označuje správny jazdný pruh na odbočenie.

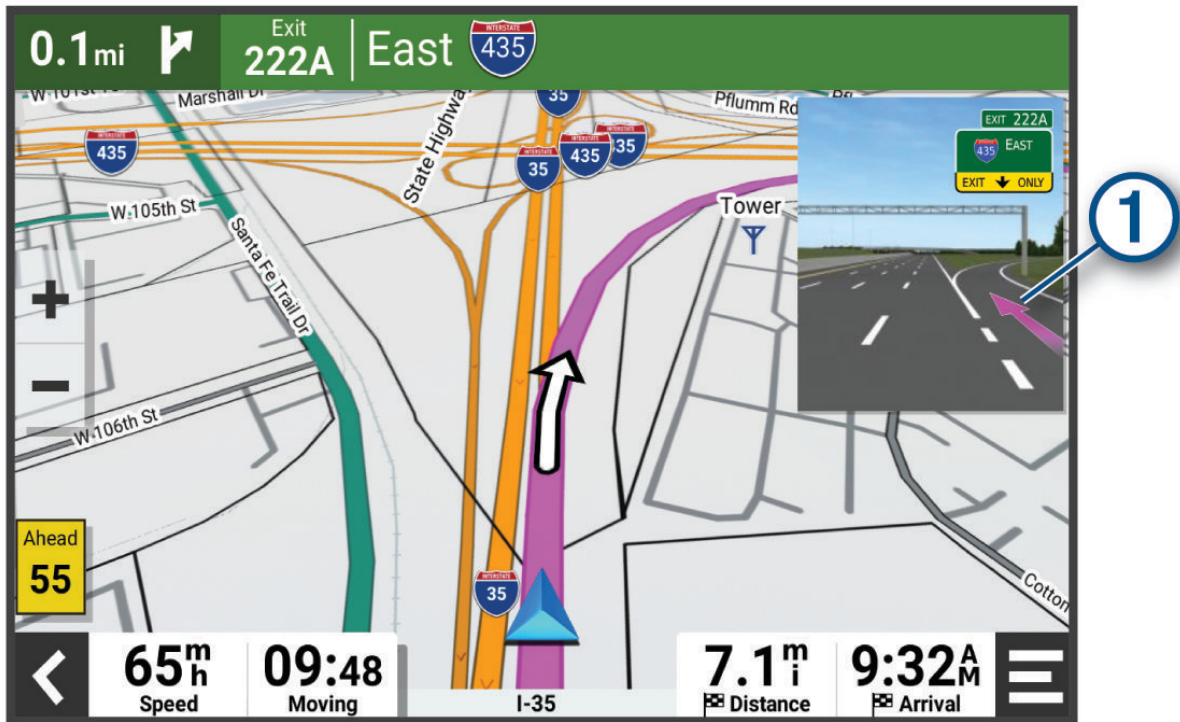

Zobrazenie odbočiek a smerov

Počas navigácie po trase môžete zobrazíť blížiace sa odbočky, zmeny jazdných pruhov alebo ďalšie smery na vašej trase.

1 Na mape vyberte požadovanú možnosť:

- Ak chcete počas navigácie zobrazíť blížiace sa odbočky a smery, vyberte položku  > **Odbočky**.

Nástroj mapy zobrazí vedľa mapy najbližších niekoľko odbočiek alebo smerov. Zoznam sa automaticky aktualizuje počas navigácie po trase.

- Ak chcete zobrazíť kompletný zoznam odbočiek a smerov pre celú trasu, vyberte textovú lištu v hornej časti mapy.

2 Vyberte odbočku alebo smer (voliteľné).

Zobrazia sa podrobné informácie. V prípade dostupnosti sa ku križovatkám na hlavných cestách môže zobrazíť obrázok križovatky.

Zobrazenie celej cesty na mape

1 Počas navigovania po ceste vyberte ľubovoľné miesto na mape.

2 Vyberte položku .

Zmena aktívnej cesty

Pridanie polohy do vašej trasy

Pred pridaním polohy do trasy musíte spustiť navigáciu trasy ([Spustenie cesty, strana 39](#)).

Polohy môžete pridať do stredu alebo na koniec svojej trasy. Do trasy môžete pridať napríklad čerpaciu stanicu ako ďalšie cieľové miesto.

TIP: ak si chcete vytvoriť komplexné trasy s viacerými cieľovými miestami alebo plánovanými zastávkami, trasu môžete napláňovať, upraviť a uložiť pomocou plánovača trasy ([Plánovanie trasy, strana 27](#)).

- 1 Na mape vyberte položku  > **Kam viesť**.
- 2 Vyhľadajte polohu.
- 3 Vyberte polohu.
- 4 Vyberte položku **Chod!**.
- 5 Vyberte možnosť:
 - Ak chcete do trasy pridať polohu ako ďalšie cieľové miesto, vyberte položku **Pridať ako ďalšiu zast.**
 - Ak chcete pridať polohu na koniec trasy, vyberte položku **Pridať ako posl. zastáv.**
 - Ak chcete pridať polohu a upraviť poradie cieľových miest na trase, vyberte položku **Pridať k aktívnej trase**.

Zariadenie prepočíta trasu, zahrnie do nej pridané polohy a navedie vás k cieľovým miestam v príslušnom poradí.

Tvarovanie vašej trasy

Pred tvarovaním trasy musíte spustiť trasu ([Spustenie cesty, strana 39](#)).

Trasu môžete tvarovať manuálne a zmeniť jej dráhu. Takto môžete nasmerovať trasu na určité cesty alebo prechádzať cez určité oblasti bez pridaného cieľového miesta do trasy.

- 1 Vyberte ktorékoľvek miesto na mape.
- 2 Vyberte **Tvar trasy**.

TIP: výberom ikony  môžete mapu priblížiť a vybrať presnejšiu polohu.

Zariadenie prejde do režimu tvarovania trasy a prepočíta trasu tak, aby prešla vybraným miestom.
- 3 Vyberte položku **Chod!**.
- 4 V prípade potreby vyberte možnosť:
 - Ak chcete do trasy pridať viac tvarovacích bodov, vyberte na mape ďalšie polohy.
 - Ak chcete odstrániť tvarovací bod, vyberte ho a vyberte položku **Odstrániť**.

Vyhnutie sa zdržaniam, mýtu a oblastiam

Vyhnutie sa dopravným zdržaniam na trase

Ak sa chcete vyhnúť dopravným zdržaniam, musíte prijímať informácie o cestnej premávke.

Predvolené zariadenie automaticky optimalizuje vašu trasu tak, aby ste sa vyhli dopravným zdržaniam. Ak ste v nastaveniach cestnej premávky túto možnosť vypli ([Nastavenia cestnej premávky, strana 56](#)), dopravné zdržania môžete zobrazit' a obísť manuálne.

- 1 Počas navigácie po trase vyberte položku  > **Cestná premávka**.
- 2 Ak je to možné, vyberte položku **Alternatívna trasa**.
- 3 Vyberte položku **Chod!**.

Vyhýbanie sa cestám s mýtom

Zariadenie sa dokáže vyhnúť úsekom s obmedzeniami, ako sú cesty s mýtom, mosty s mýtom alebo dopravné zápchy. Ak nie sú dostupné žiadne alternatívne trasy, zariadenie vytvorí trasu aj so spoplatneným úsekom.

- 1 Vyberte položky  > **Navigácia** > **Obmedzenia** > **Cesty s mýtom**.
- 2 Vyberte položku **Uložiť**.

Vyhnutie sa potrebe nákupu diaľničnej nálepky

Ak údaje mapy vo vašom zariadení obsahujú podrobné informácie o diaľničných nálepkách, v jednotlivých krajinách sa môžete vyhnúť cestám s povinnou diaľničnou nálepkou alebo tieto cesty povoliť.

POZNÁMKA: táto funkcia nie je dostupná vo všetkých oblastiach.

- 1 Vyberte položky  > **Navigácia** > **Mýto** > **Diaľničné nálepky**.
- 2 Vyberte krajinu.
- 3 Vyberte možnosť:
 - Ak chcete, aby zariadenie zobrazilo žiadosť o povolenie pred každou cestou cez spoplatnený úsek, vyberte položku **Vždy sa pýtať**.
 - Ak sa chcete vždy vyhýbať cestám s povinnými diaľničnými nálepkami, vyberte možnosť **Vyhnuť sa**.
 - Ak chcete, aby boli cesty s povinnými diaľničnými nálepkami vždy povolené, vyberte možnosť **Povoliť**.

Vyhýbanie sa úsekom ciest

- 1 Vyberte možnosť  > **Navigácia** > **Obmedzenia**.
- 2 Vyberte úseky ciest, ktorým sa chcete na vašej trase vyhnúť, a vyberte položku **Uložiť**.

Vlastné obmedzenia

Vlastné obmedzenia vám umožňujú vybrať konkrétne oblasti alebo časti cesty, ktorým sa chcete vyhnúť. Pri výpočte trasy sa zariadenie vyhne týmto oblastiam alebo cestám s výnimkou prípadov, keď nie je dostupná žiadna iná primeraná trasa.

Vyhýbanie sa ceste



- 1 Vyberte  > **Navigácia** > **Vlastné obmedzenia**.
- 2 V prípade potreby vyberte možnosť **Pridať miesto vyhnutia sa**.
- 3 Vyberte **Pridať cestu vyhnutia sa**.
- 4 Vyberte počiatočný bod časti cesty, ktorej sa chcete vyhnúť, a vyberte **Ďalej**.
- 5 Vyberte koncový bod časti cesty a vyberte **Ďalej**.
- 6 Vyberte možnosť **Hotovo**.

Vyhýbanie sa oblasti



- 1 Vyberte  > **Navigácia** > **Vlastné obmedzenia**.
- 2 V prípade potreby vyberte možnosť **Pridať miesto vyhnutia sa**.
- 3 Vyberte **Pridať oblasť vyhnutia sa**.
- 4 Vyberte ľavý horný roh oblasti, ktorej sa chcete vyhnúť, a vyberte **Ďalej**.
- 5 Vyberte pravý dolný roh oblasti, ktorej sa chcete vyhnúť, a vyberte **Ďalej**.
Zvolená oblasť bude na mape vytieňovaná.
- 6 Vyberte možnosť **Hotovo**.

Vypnutie vlastných obmedzení

Vlastné obmedzenie môžete zakázať bez toho, aby ste ho odstránili.



- 1 Vyberte  > **Navigácia** > **Vlastné obmedzenia**.
- 2 Vyberte obmedzenie.
- 3 Vyberte  > **Vypnúť**.

Vymazanie vlastných obmedzení

- 1 Vyberte položky  > **Navigácia** > **Vlastné obmedzenia** > .
- 2 Vyberte možnosť:
 - Ak chcete odstrániť všetky vlastné obmedzenia, zvolte možnosť **Vybrať všetko** > **Odstrániť**.
 - Ak chcete odstrániť niektoré z vlastných obmedzení, vyberte ho a zvolte **Odstrániť**.

Príchod do cieľa

Keď sa priblížite k cieľu, zariadenie vám poskytne informácie, pomocou ktorých dôjdete až na koniec svojej cesty.

-  označuje polohu vášho cieľa na mape a hlasový pokyn oznámi, že sa približujete k svojmu cieľu.
- Keď sa priblížite k niektorým cieľom, zariadenie automaticky navrhne parkovacie miesta. Výberom možnosti Viac zobrazíte úplný zoznam navrhovaných parkovacích miest (*Parkovisko v blízkosti cieľa, strana 45*).
- Keď zastanete v cieľi, zariadenie automaticky ukončí cestu. Ak zariadenie nezistí príchod do cieľa automaticky, môžete cestu ukončiť výberom položky  > **Stop**.

Zmena režimu výpočtu trasy

- 1 Vyberte položky  > **Navigácia** > **Režim výpočtu**.
- 2 Vyberte možnosť:
 - Položku **Rýchly čas** vyberte, ak chcete vypočítať trasy po uliciach, ktoré sa dajú prejsť rýchlejšie, ale vzdialenosťou môžu byť dlhšie.
 - Ak chcete vypočítať trasy priamo z bodu A do bodu B v teréne, vyberte možnosť **Mimo cesty**.
 - Ak chcete vypočítať trasy po uliciach, ktoré sú síce na vzdialenosť kratšie, ale jazda nimi môže trvať dlhšie, vyberte položku **Kratšia vzdialenosť**.

Jazda pomocou Garmin Adventurous Routing™

Vaše zariadenie môže vypočítať dobrodružné trasy, pri ktorých sa prednostne zvolia kľukaté cesty, kopce a menej diaľnic. Táto funkcia vám môže spríjemniť jazdu, ale môže predĺžiť čas alebo vzdialenosť do cieľa. Funkcia Garmin Adventurous Routing nie je kompatibilná s jazdami mimo ciest.

POZNÁMKA: táto funkcia nie je k dispozícii na všetkých modeloch zariadenia alebo pre všetky regióny mapy.

- 1 Vyberte položky **Kam viesť** > **Kategórie**.
- 2 V prípade potreby vyberte podkategóriu.
- 3 Vyberte polohu.
- 4 Vyberte .
- 5 Posuvníkom zvýšte alebo znížte úroveň dobrodružstva na trase.
- 6 Vyberte **Chod!**

Použitie obchádzky

Môžete použiť obchádzku určenej dĺžky na vašej ceste alebo obchádzku okolo stanovených ciest. Je to užitočné, ak narazíte na stavebné oblasti, uzatvorené cesty alebo zlý stav vozovky.

- 1 Na mape vyberte položku  > **Upraviť trasu**.
- 2 Vyberte možnosť:
 - Ak chcete počas trasy obísť určitý úsek, vyberte položku **Obchádzka úseku cesty**.
 - Ak chcete počas trasy použiť obchádzku po konkrétnej ceste, vyberte položku **Obchádzka po inej ceste**.

Cesta domov

Pri prvom spustení cesty domov vás zariadenie vyzve, aby ste zadali domovskú polohu.

- 1 Vyberte položky **Kam viesť** > **Naviguj Domov**.
- 2 V prípade potreby zadajte domovskú polohu.

Upravenie domovskej polohy

- 1 Vyberte položky **Kam viesť** >  > **Nastaviť dom. polohu**.
- 2 Zadajte domovskú polohu.

Parkovisko v blízkosti cieľa

Zariadenie vám môže pomôcť vyhľadať parkovacie miesto v blízkosti vášho cieľa. Keď sa priblížite k určitým cieľom, zariadenie vás automaticky vyzve, aby ste vyhľadali parkovisko.

- 1 Vyberte možnosť:
 - Po výzve na zariadení výberom položky **Áno** vyhľadáte parkovisko v blízkosti.
 - Ak vás zariadenie nevyzve, vyberte položku **Kam viesť** > **Kategórie** > **Parkovisko** a potom položku  > **Cieľa**.
- 2 Vyberte parkovisko a položky **Chod!** > **Pridať ako ďalšiu zast.**.

Zariadenie vás bude navigovať k parkovisku.

Cestná premávka

OZNÁMENIE

Spoločnosť Garmin nezodpovedá za presnosť ani aktuálnosť informácií o cestnej premávke.

Vaše zariadenie dokáže poskytovať informácie o cestnej premávke pred vami alebo na vašej ceste. Zariadenie môžete nastaviť tak, aby pri výpočte ciest volilo cesty bez hustej premávky alebo aby v prípade výrazného držania na aktívnej ceste vyhľadalo novú cestu do cieľa (*Nastavenia cestnej premávky, strana 56*). Na dopravnej mape si môžete prezerat' dopravné zdržania vo svojej oblasti.

Ak má zariadenie poskytovať dopravné informácie, musí prijímať dopravné údaje.

- Všetky modely produktov môžu prijímať nespoplatnené dopravné údaje prostredníctvom aplikácie Tread.

Dopravné informácie nie sú dostupné vo všetkých oblastiach. Informácie o oblastiach s pokrytím služby dopravných informácií nájdete na stránke garmin.com/traffic.

Prijímanie dopravných informácií prostredníctvom smartfónu

Vaše zariadenie dokáže prijímať dopravné informácie bez potreby predplatného, stačí ho pripojiť k smartfónu so spustenou aplikáciou Tread.



- 1 Pripojte svoje zariadenie k aplikácii Tread (*Spáročovanie so smartfónom, strana 35*).
- 2 Na zariadení Tread - Overland Edition vyberte položky  > **Cestná premávka** a skontrolujte, či je označená možnosť **Cestná premávka**.

Zobrazenie cestnej premávky na mape

Dopravná mapa zobrazuje farebne označenú cestnú premávku a zdržania na okolitých cestách.

- 1 V hlavnej ponuke vyberte položky  > **Navigácia** > **Cestná premávka**.
- 2 V prípade potreby môžete výberom položiek  > **Legenda** zobraziť legendu dopravnej mapy.

Vyhľadávanie dopravných nehôd

- 1 V hlavnej ponuke vyberte položky  > **Navigácia** > **Cestná premávka**.
- 2 Vyberte položky  > **Dopravné udalosti**.
- 3 Vyberte položku zo zoznamu.
- 4 Ak sa vyskytuje viacero nehôd, pomocou šípok zobrazte ďalšie nehody.

Vyhľadávanie a ukladanie polôh

Mapy nahraté v zariadení obsahujú miesta, ako sú napríklad reštaurácie, hotely, autoservisy a podrobné informácie o uliciach. Ponuka Kam viesť vám pomôže nájsť cieľové miesto pomocou niekoľkých spôsobov prehľadávania, vyhľadávania a ukladania týchto informácií.

V hlavnej ponuke vyberte položku **Kam viesť**.

- Na rýchle vyhľadanie všetkých miest v zariadení vyberte položku **Hľadať** (*Vyhľadanie polohy: panel vyhľadávania, strana 46*).
- Ak chcete nájsť adresu, vyberte položku **Adresa**.
- Ak chcete prehľadávať alebo vyhľadať vopred nahraté body záujmu podľa kategórie, vyberte položku **Kategória** (*Vyhľadanie polohy podľa kategórie, strana 48*).
- Ak chcete hľadať v blízkosti iného mesta alebo oblasti, vyberte položku  vedľa aktuálnej oblasti vyhľadávania (*Zmena oblasti vyhľadávania, strana 47*).
- Ak chcete zobrazíť a upraviť uložené miesta, vyberte položku **Navigačné body** (*Uloženie polôh, strana 52*).
- Ak chcete zobrazíť miesta, ktoré ste nedávno vybrali z výsledkov vyhľadávania, vyberte položku **Naposledy použité** (*Zobrazenie naposledy nájdených polôh, strana 51*).
- Ak chcete vyhľadať parky a kempingy RV, vyberte položku **Ultimate Public Campgrounds** (*Vyhľadanie Ultimate Campgrounds bodov záujmu, strana 49*).
- Ak si chcete prezrieť a vyhľadať Tripadvisor® hodnotenia cestujúcich, vyberte položku **Tripadvisor** (*Vyhľadanie Tripadvisor bodov záujmu, strana 50*).
- Ak chcete nájsť národné parky a prezerat' si mapy parkov, vyberte položku **Národné parky** (*Vyhľadávanie národných parkov, strana 49*).
- Na navigáciu na špecifické zemepisné súradnice vyberte položku **Súradnice** (*Vyhľadanie polohy pomocou súradníc, strana 51*).

Vyhľadanie polohy: panel vyhľadávania

Panel vyhľadávania môžete použiť na vyhľadanie polohy zadaním kategórie, názvu značky, adresy alebo názvu mesta.

- 1 Vyberte **Kam viesť**.
- 2 Na paneli vyhľadávania vyberte **Hľadať**.
- 3 Zadajte celé hľadané slovo alebo jeho časť.
Navrhované hľadané slová sa zobrazia pod panelom vyhľadávania.
- 4 Vyberte možnosť:
 - Ak chcete vyhľadať podnik určitého typu, zadajte názov kategórie (napríklad „kiná“).
 - Ak chcete vyhľadať názov podniku, zadajte jeho celý názov alebo jeho časť.
 - Ak chcete vyhľadať adresu v blízkosti, zadajte číslo domu a ulicu.
 - Ak chcete vyhľadať adresu v inom meste, zadajte číslo domu, názov ulice, mesto a štát.
 - Ak chcete vyhľadať mesto, zadajte mesto a štát.
 - Ak chcete vyhľadať súradnice, zadajte súradnice zemepisnej šírky a zemepisnej dĺžky.
- 5 Vyberte možnosť:
 - Ak chcete vyhľadávať pomocou navrhovaného hľadaného výrazu, vyberte príslušný výraz.
 - Ak chcete vyhľadávať pomocou textu, ktorý ste zadali, vyberte ikonu .
- 6 V prípade potreby vyberte lokalitu.

Výsledky vyhľadávania polohy

Výsledky vyhľadávania polohy sa zobrazujú v zozname, pričom hore je uvedená najbližšia poloha. Každá poloha označená číslom sa zobrazí aj na mape. Po prejdení nižšie môžete zobraziť ďalšie výsledky.

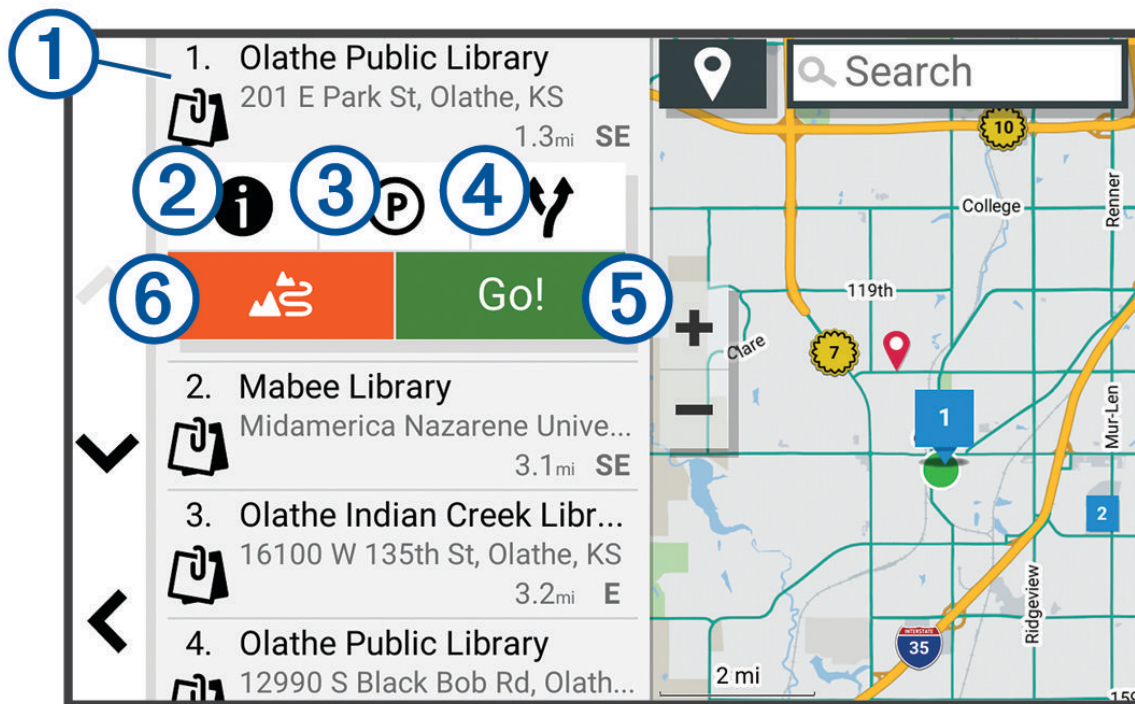

①	Výberom polohy zobrazíte ponuku danej možnosti.
② ⓘ	Výberom zobrazíte podrobné informácie o polohe.
③ Ⓟ	Výberom vyhľadáte parkoviská v blízkosti danej polohy.
④ ↻	Výberom zobrazíte alternatívne cesty k polohe.
⑤ Chod!	Výberom spustíte navádzanie do polohy po odporúčanej ceste.
⑥ ⚓	Výberom spustíte navigáciu pomocou funkcie Garmin Adventurous Routing.

Zmena oblasti vyhľadávania

Predvolene zariadenie vyhľadáva v blízkosti vašej aktuálnej polohy. Vyhľadávať môžete aj v iných oblastiach, napríklad v blízkosti vášho cieľového miesta, v blízkosti iného mesta alebo pozdĺž vašej aktívnej cesty.

- 1 Vyberte položku **Kam viesť**.
- 2 Vyberte 📍.
- 3 Vyberte možnosť.

Vyhľadanie polohy podľa kategórie

- 1 Vyberte **Kam viesť**.
- 2 Vyberte kategóriu alebo vyberte **Kategórie**.
- 3 V prípade potreby vyberte podkategóriu.
- 4 Vyberte polohu.

Navigácia k bodom záujmu na mieste

POZNÁMKA: táto funkcia nemusí byť dostupná vo všetkých oblastiach alebo pre všetky modely produktov.

Môžete vytvoriť trasu k bodu záujmu (POI) v rámci väčšieho miesta, ako je napríklad obchod v nákupnom centre alebo konkrétny terminál na letisku.

- 1 Vyberte položky **Kam viesť** > **Hľadať**.
- 2 Zadáajte názov miesta a vyberte položku .
- 3 Vyberte miesto.
Zobrazí sa zoznam kategórií pre body záujmu (POI) na mieste.
- 4 Vyberte kategóriu, vyberte polohu a zvolte položku **Chod!**.

Zariadenie vytvorí trasu k parkovaciemu miestu alebo ku vchodu na miesto, ktoré je najbližšie k bodu záujmu. Keď prídete do cieľa, odporúčané parkovacie miesto bude označené šachovnicovou vlnkou. Bod so štítkom označuje polohu bodu záujmu na mieste.

Body záujmu

Bod záujmu je miesto, ktoré môže byť pre vás užitočné alebo zaujímavé. Body záujmu sú usporiadané podľa kategórií a môžu obsahovať obľúbené ciele, ako napríklad čerpacie stanice, reštaurácie, hotely a zábavné centrá.

Zobrazenie zemepisných bodov Garmin Explore

- 1 Vyberte položky  > **Dobrodruž.** > **Explore**.
- 2 Vyberte typ údajov.
- 3 Vyberte položku, ktorej podrobnosti chcete zobrazit.

Synchronizácia údajov účtu Garmin Explore

Skôr než synchronizujete údaje účtu, musíte sa pripojiť k aplikácii Tread a povoliť Garmin Explore.

So svojím účtom Garmin Explore môžete synchronizovať údaje, ako sú napríklad trasy. Môže to byť užitočné z hľadiska dostupnosti údajov na každom z kompatibilných zariadení. Zariadenie bude údaje pravidelne automaticky synchronizovať s vaším účtom. Údaje môžete tiež kedykoľvek synchronizovať manuálne.

- 1 Vyberte položky  > **Dobrodruž.** > **Explore**.
- 2 Vyberte položku .

Vyhľadávanie národných parkov

Modely zariadenia, ktoré obsahujú mapy Severnej Ameriky alebo Spojených štátov amerických, obsahujú aj podrobné informácie o národných parkoch v Spojených štátoch amerických. Môžete sa nechať navigovať do národného parku alebo do polohy v rámci národného parku.

1 Vyberte položky **Kam viesť** > **Národné parky**.

Zobrazí sa zoznam národných parkov, pričom najbližší národný park bude navrchu.

2 Vyberte položku **Hľadať** a zadajte celý názov parku alebo jeho časť, aby ste obmedzili výsledky (voliteľné).

3 Vyberte národný park.

Pod názvom parku sa zobrazí zoznam kategórií s polohami prvkov a vybavenia v rámci parku.

4 Vyberte možnosť:

- Ak chcete spustiť navigáciu k danému parku, vyberte položku **Chod!**.
- Ak chcete zobrazíť viac informácií o parku alebo preskúmať prvky a vybavenosť parku, vyberte položku **i**.
- Ak chcete rýchlo vyhľadať polohu v parku, vyberte kategóriu zo zoznamu pod názvom parku a vyberte danú polohu.

Vyhľadanie miest na kempovanie

Vyberte položky **Kam viesť** > **Ultimate Public Campgrounds**.

Vyhľadanie Ultimate Campgrounds bodov záujmu

POZNÁMKA: táto funkcia nie je dostupná vo všetkých oblastiach.

Vaše zariadenie zahŕňa body záujmu Ultimate Campgrounds, pomocou ktorých nájdete verejné autokempy blízko vašej polohy.

1 Zvoľte možnosť **Kam viesť** > **Ultimate Public Campgrounds**.

2 V prípade potreby zvoľte možnosť **Filtre vyhľadávania**, vyberte jeden alebo viac filtrov vyhľadávania a zvoľte možnosť **Hľadať**.

3 Vyberte polohu.

Vyhľadávanie autokempov

POZNÁMKA: táto funkcia nie je dostupná vo všetkých oblastiach.

Vyberte položky **Kam viesť** > **PlanRV Parks**.

Vyhľadanie služieb pre karavany

POZNÁMKA: táto funkcia nie je dostupná vo všetkých oblastiach.

Môžete vyhľadávať blízke servisy, ktoré ponúkajú opravu, odtiahnutie či iné služby pre karavany.

Vyberte **Kam viesť** > **PlanRV Services**.

Vyhľadanie iOverlander™ bodov záujmu

OZNÁMENIE

Ste zodpovední za porozumenie a dodržiavanie všetkých platných predpisov týkajúcich sa kempingov a bodov záujmu.

Zariadenie zahŕňa body záujmu iOverlander, ktoré umožňujú vyhľadať body záujmu užitočné pri mototuristike, ako sú kempy, opravárenské servisy a ubytovanie.

1 Vyberte položky **Kam viesť** > **iOverlander**.

2 Vyberte kategóriu.

3 Vyberte polohu.

Vyhľadanie bodov záujmu pre terénne vozidlá

Vaše zariadenie obsahuje body záujmu pre terénne vozidlá, ktoré vám umožňujú vyhľadať body záujmu užitočné pre terénne vozidlá, ako napr. predajcov vozidiel a servisy.

- 1 Vyberte položky **Kam viesť** > **Obchod s motocyklami**.
- 2 Vyberte polohu.

Vyhľadanie dobrodružných bodov

Vaše zariadenie zahŕňa dobrodružné body záujmu, ktoré vám umožňujú vyhľadať body záujmu pre outdoorové aktivity, ako sú napr. kempingové miesta, turistické trasy, trasy OHV, miesta rybolovu a miesta s vodnými aktivitami.

- 1 Vyberte položky **Kam viesť** > **Adventure Points**.
- 2 V prípade potreby zvolte možnosť **Filtre vyhľadávania**, vyberte jeden alebo viac filtrov vyhľadávania a zvolte možnosť **Uložiť**.
- 3 Vyberte polohu.

Tripadvisor

Vaše zariadenie obsahuje Tripadvisor hodnotenia cestujúcich. Hodnotenia Tripadvisor sa automaticky zobrazia v zozname výsledkov vyhľadávania pre reštaurácie, hotely a atrakcie. Môžete tiež vyhľadávať okolité body záujmu služby Tripadvisor a triediť ich podľa vzdialenosti alebo popularity.

Vyhľadanie Tripadvisor bodov záujmu

- 1 Vyberte položky **Kam viesť** > **Tripadvisor**.
- 2 Vyberte kategóriu.
- 3 V prípade potreby vyberte podkategóriu.
Zobrazí sa zoznam blízkych bodov záujmu Tripadvisor pre danú kategóriu.
- 4 Vyberte položku **Zoradiť výsledky** a filtrujte zobrazené body záujmu podľa vzdialenosti alebo obľúbenosti (voliteľné).
- 5 Vyberte položku  a zadajte dopyt (voliteľné).

Vyhľadanie parkoviska v blízkosti vašej aktuálnej polohy

- 1 Vyberte položky **Kam viesť** > **Kategórie** > **Parkovisko**.
- 2 Vyberte parkovacie miesto.
- 3 Vyberte položku **Chod!**.

Vyhľadanie parkovacieho miesta v blízkosti zadanej polohy

- 1 Vyberte položku **Kam viesť**.
- 2 Vyhľadajte lokalitu.
- 3 Z výsledkov vyhľadávania polohy vyberte polohu.
- 4 Vyberte položku .
Zobrazí sa zoznam parkovísk v blízkosti vybranej polohy.
- 5 Vyberte parkovacie miesto.
- 6 Vyberte položku **Chod!**.

Nástroje vyhľadávania

Nástroje vyhľadávania vám umožňujú vyhľadávať konkrétne typy miest reagovaním na výzvy na obrazovke.

Vyhľadanie adresy

POZNÁMKA: poradie krokov sa môže zmeniť v závislosti od údajov mapy načítaných v zariadení.

- 1 Vyberte položku **Kam viesť**.
- 2 V prípade potreby vyberte položku  na vyhľadávanie v blízkosti iného mesta alebo oblasti.
- 3 Vyberte položku **Adresa**.
- 4 Pri zadávaní informácií o adrese postupujte podľa pokynov na obrazovke.
- 5 Vyberte adresu.

Vyhľadanie polohy pomocou súradníc

Polohu môžete vyhľadať na základe súradníc zemepisnej šírky a dĺžky.

- 1 Vyberte položky **Kam viesť** > **Súradnice**.
- 2 V prípade potreby vyberte položku  a zmeňte formát súradníc alebo údaj.
- 3 Vyberte **Súradnice**.
- 4 Zadajte súradnice zemepisnej šírky a dĺžky a zvolte **Hotovo**.
- 5 Vyberte možnosť:
 - Ak chcete uložiť súradnice daného miesta, vyberte položku **Uložiť**.
 - Ak chcete spustiť trasu na miesto určené súradnicami, vyberte položku **Chod!**.

Vyhľadanie čerpacích staníc a informácií o cenách paliva

Aby ste mohli používať túto funkciu, vaše zariadenie musí byť pripojené k podporovanému telefónu so spustenou aplikáciou Tread ([Spáročovanie so smartfónom, strana 35](#)).

Môžete nájsť najbližšie čerpacie stanice a porovnať ceny paliva.

- 1 Vyberte položky **Kam viesť** > **Ceny paliva**.
- 2 V prípade potreby vyberte položky  > **Typ paliva**, zvolte typ paliva a potom vyberte položku **Uložiť**.
- 3 Vyberte čerpaciu stanicu.

Zobrazenie naposledy nájdených polôh

Zariadenie ukladá históriu posledných 50 polôh, ktoré ste našli.

Vyberte položky **Kam viesť** > **Naposledy použité**.

Zmazanie zoznamu naposledy nájdených miest

Vyberte položky **Kam viesť** > **Naposledy použité** >  > **Vynulovať** > **Áno**.

Zobrazovanie informácií o aktuálnej polohe

Stránku Kde som? môžete použiť na zobrazenie informácií o vašej aktuálnej polohe. Toto je užitočná funkcia, ak potrebujete oznámiť personálu núdzovej linky svoju polohu.

Na mape vyberte vozidlo.

Vyhľadanie núdzových služieb a čerpacích staníc

Ak chcete vyhľadať najbližšie nemocnice, policajné stanice a čerpacie stanice, použite stránku Kde som?.

- 1 Na mape vyberte vozidlo.
- 2 Vyberte si **Nemocnice**, **Policajné stanice**, **Palivo** alebo **Asistenčná služba**.

POZNÁMKA: niektoré kategórie služieb nie sú k dispozícii vo všetkých oblastiach.
Zobrazí sa zoznam vybraných služieb, s najbližšími navrchu.
- 3 Vyberte polohu.
- 4 Vyberte možnosť:
 - Ak sa chcete využiť navigáciu k polohe, vyberte položku **Chod!**
 - Ak chcete zobraziť telefónne čísla a iné informácie o polohe, vyberte položku .

Získavanie smerov k vašej aktuálnej polohe

Ak potrebujete povedať inej osobe, ako sa dostane k vašej aktuálnej polohe, vaše zariadenie vám môže poskytnúť zoznam smerov.

- 1 Na mape vyberte vozidlo.
- 2 Vyberte položky  > **Smer ku mne**.
- 3 Vyberte štartovaciu polohu.
- 4 Vyberte položku **Vybr..**

Pridanie skratky

Do ponuky Kam viesť? môžete pridať skratky. Skratka môže smerovať na miesto, kategóriu alebo na nástroj vyhľadávania.

Ponuka Kam viesť? môže obsahovať max. 36 ikon skratiek.

- 1 Vyberte **Kam viesť** > **Pridať skratku**.
- 2 Vyberte položku.

Odstránenie skratky

- 1 Vyberte položky **Kam viesť** >  > **Odstrániť skratky**.
- 2 Vyberte skratku na odstránenie.
- 3 Potvrdenie vykonajte opätovným výberom skratky.
- 4 Vyberte možnosť **Hotovo**.

Uloženie polôh

Uloženie polohy

- 1 Vyhľadajte polohu (*Vyhľadanie polohy podľa kategórie, strana 48*).
- 2 Vyberte polohu z výsledkov vyhľadávania.
- 3 Vyberte položku  > **Uložiť**.
- 4 V prípade potreby zadajte názov a vyberte **Hotovo**.
- 5 Vyberte položku **Uložiť**.



Uloženie zemepisného bodu na mape

- 1 Vyberte položku **Zobraziť mapu**.
- 2 Ak chcete zobrazíť oblasť pre vyhľadávanie, potiahnite mapu a priblížte ju.
- 3 Vyberte možnosť:
 - Vyberte značku polohy.
 - Vyberte bod, napríklad ulicu, križovatku alebo adresu.
- 4 Vyberte .
- 5 Zadajte názov a vyberte položku **Uložiť**.

Uloženie aktuálnej polohy

- 1 Na mape vyberte ikonu vozidla.
- 2 Vyberte položku **Uložiť**.
- 3 Zadajte názov a vyberte položku **Hotovo**.



Upravenie uloženej polohy

- 1 Vyberte položky **Kam viesť** > **Navigačné body**.
- 2 V prípade potreby vyberte kategóriu.
- 3 Vyberte polohu.
- 4 Vyberte položku .
- 5 Vyberte položky  > **Upraviť**.
- 6 Vyberte možnosť:
 - Vyberte **Názov**.
 - Vyberte **Telefónne číslo**.
 - Ak chcete k uloženej polohe priradiť kategórie, vyberte položku **Kategórie**.
 - Ak chcete zmeniť symbol používaný na označenie uloženej polohy na mape, vyberte položku **Mapový symbol**.
- 7 Upravte informácie.
- 8 Vyberte možnosť **Hotovo**.

Priradenie kategórií k uloženej polohe

Na organizovanie svojich uložených polôh môžete pridať vlastné kategórie.

POZNÁMKA: kategórie sa v ponuke uložených polôh zobrazia, keď uložíte najmenej 12 polôh.

- 1 Vyberte položky **Kam viesť** > **Navigačné body**.
- 2 Vyberte polohu.
- 3 Vyberte položku .
- 4 Vyberte položky  > **Upraviť** > **Kategórie**.
- 5 Zadajte jeden alebo viac názvov kategórií a oddel'te ich čiarkami.
- 6 V prípade potreby vyberte navrhovanú kategóriu.
- 7 Vyberte možnosť **Hotovo**.

Vymazanie uloženej polohy

POZNÁMKA: vymazané polohy sa nedajú obnoviť.

- 1 Vyberte položky **Kam viesť** > **Navigačné body**.
- 2 Vyberte položku  > **Odstrániť**.
- 3 Označte začiarkávacie políčko vedľa položiek, ktoré chcete odstrániť a vyberte **Odstrániť**.

Funkcie na informovanie a upozornenie vodiča

UPOZORNENIE

Upozornenia vodiča a funkcie rýchlostného obmedzenia majú len informatívny účel, neoslobodzujú vás od povinnosti dodržiavať pokyny v podobe rýchlostných obmedzení na dopravnom značení a počas celej jazdy sa riadiť zdravým úsudkom. Garmin nenesie zodpovednosť za prípadné dopravné pokuty ani súdne predvolania, ktoré dostanete za nedodržiavanie dopravných predpisov a dopravného značenia.

Vaše zariadenie je vybavené funkciami, ktoré umožňujú bezpečnejšiu a efektívnejšiu jazdu, a to aj vtedy, keď jazdíte v známych oblastiach. V prípade jednotlivých upozornení zariadenie prehrá zvukový tón alebo zobrazí príslušnú správu. Pri niektorých typoch upozornenia vodiča môžete zapnúť alebo vypnúť zvukové tóny. Nie všetky upozornenia sú dostupné vo všetkých oblastiach.

Školy: zariadenie prehrá zvukový tón a zobrazí rýchlostný limit (v prípade dostupnosti) pre blížiacu sa školu alebo školskú zónu.

Prekročenie rýchlostného obmedzenia: keď prekročíte rýchlostné obmedzenie stanovené pre aktuálnu cestu, zariadenie prehrá zvukový tón a na ikone rýchlostného obmedzenia sa zobrazí červený okraj.

Zníženie povolenej rýchlosti: zariadenie prehrá zvukový tón a zobrazí najbližšie rýchlostné obmedzenie, aby ste sa pripravili na zmenu rýchlosti.

Železničné priecestie: zariadenie prehrá zvukový tón, ktorý signalizuje blížiace sa železničné priecestie.

Prechod divej zveri: zariadenie prehrá zvukový tón, ktorý signalizuje oblasť prechodu divej zveri.

Zákruty: zariadenie prehrá zvukový tón, ktorý signalizuje zákrutu na ceste.

Pomalšia cestná premávka: keď sa pri vyššej rýchlosti priblížite k miestu s pomalšou cestnou premávkou, zariadenie prehrá zvukový tón, ktorý signalizuje pomalšiu cestnú premávku. Ak má zariadenie používať túto funkciu, musí prijímať dopravné informácie (*Cestná premávka, strana 45*).

Stavebná zóna: zariadenie prehrá zvukový tón a zobrazí správu, keď sa priblížite k stavebnej zóne.

Uzávierka pruhu: zariadenie prehrá zvukový tón a zobrazí správu, keď sa priblížite k uzávierke pruhu.

Plánovanie prestávok: ak neprerušovane jazdíte dlhšiu dobu, zariadenie prehrá zvukový tón a navrhne najbližšie odpočívadlá.

Riziko kontaktu podvozka so zemou: zariadenie prehrá zvukový tón a zobrazí správu, keď sa priblížite k ceste, kde by mohlo dôjsť ku kontaktu podvozka so zemou.

Postranný vietor: zariadenie prehrá zvukový tón a zobrazí správu, keď sa priblížite k ceste, kde je riziko postranného vetra.

Úzka cesta: zariadenie prehrá zvukový tón a zobrazí správu, keď sa priblížite k ceste, ktorá by pre vaše auto mohla byť príliš úzka.

Nebezpečné stúpanie: zariadenie prehrá zvukový tón a zobrazí správu, keď sa priblížite k nebezpečnému stúpaniu.

Hranice štátu a krajiny: zariadenie prehrá zvukový tón a zobrazí správu, keď sa priblížite k hraniciam štátu alebo krajiny.

Vypnúť používanie propánu: zariadenie prehrá zvukový tón a zobrazí správu, keď sa priblížite k ceste, kde by ste mali vypnúť používanie propánu.

Zapnutie alebo vypnutie upozornení vodiča

Môžete zapnúť a vypnúť viacero typov upozornení vodiča.

- 1 Vyberte položky  > **Asistent vodiča** > **Upozornenia vodiča**.
- 2 Označte alebo zrušte označenie začiarkavacieho políčka pri jednotlivých upozorneniach.

Nastavenia

Nastavenia navigácie

Vyberte položky  > **Navigácia**.

Režim výpočtu: nastavenie spôsobu výpočtu cesty.

Prepočítanie mimo trasy: nastavenie predvoľby prepočítavania pri navigácii mimo aktívnej cesty.

Obmedzenia: nastavenie vlastností cesty, ktorým sa chcete na ceste vyhnúť.

Vlastné obmedzenia: umožňuje vám vyhnúť sa určitým cestám alebo oblastiam.

Nízkoemisné zóny: nastavenie preferencií, vďaka ktorým sa vyhnete oblastiam s ekologickými alebo emisnými obmedzeniami, ktoré by sa mohli vzťahovať na vaše vozidlo.

Núdzový režim: vypnutie všetkých funkcií, ktoré vyžadujú výraznú pozornosť obsluhujúcej osoby.

Jazyk hlasu: nastavuje jazyk pre hlasové pokyny navigácie.

História jász: umožňuje, aby zariadenie ukladalo záznam o miestach, kam idete. Umožňuje zobraziť záznam jász, použiť funkciu História trás a použiť navrhované cesty myTrends™.

Vymazať históriu jász: umožňuje zo zariadenia vymazať celú históriu cesty.

Nastavenia mapy a vozidla

Vyberte položky  > **Zobrazenie mapy**.

Ikona vozidla na mape: nastavenie ikony vozidla, ktorá predstavuje vašu polohu na mape.

Zobrazenie mapy jazdy: nastavenie perspektívy mapy.

Detail mapy: nastavenie úrovne detailov na mape. Zobrazenie viacerých detailov môže spôsobiť pomalšie prekresľovanie mapy.

Téma mapy: zmena farby údajov mapy.

Vrstvy mapy: nastavenie údajov, ktoré sa zobrazia na stránke mapy (*Prispôsobenie vrstiev mapy, strana 23*).

Dobrodružné cesty a trasy: nastavenie trás viditeľných na mape. Trasy sú usporiadané podľa prístupnosti vozidla.

Automatické zväčšovanie: automatický výber úrovne priblíženia na optimálne použitie vašej mapy. Keď je táto možnosť vypnutá, musíte približovať alebo odďaľovať manuálne.

Preskočiť potvrdenie ďalšej zastávky: nastaví potvrdzujúcu správu, ktorá sa zobrazí pri preskočení miesta na trase.

Jednotky: nastaví jednotky merania.

myMaps: umožňuje nastaviť, ktoré nainštalované mapy bude zariadenie používať.

Zapnutie máp

Mapové produkty nainštalované vo vašom zariadení môžete zapínať.

TIP: ak si chcete zakúpiť ďalšie mapové produkty, prejdite na lokalitu garmin.com/maps.

1 Vyberte položky  > **Zobrazenie mapy** > **myMaps**.

2 Vyberte mapu.

Pripojenie k bezdrôtovej sieti

1 Vyberte položky  > **Bezdrôtové siete** > **Wi-Fi**.

2 V prípade potreby pomocou prepínača zapnite technológiu bezdrôtovej siete.

3 Vyberte bezdrôtovú sieť.

4 V prípade potreby zadajte šifrovací kľúč.

Zariadenie sa pripojí k bezdrôtovej sieti. Zariadenie si zapamätá informácie o sieti a pri budúcej návšteve tejto lokality sa prihlási automaticky.

Zapnutie Bluetooth bezdrôtovej technológie

Vyberte položky  > **Bezdrôtové siete** > **Bluetooth**.

Nastavenia systému podpory riadenia

Vyberte položky  > **Asistent vodiča**.

Upozornenia vodiča: zapnutie zvukových upozornení pre jednotlivé typy upozornení vodiča (*Funkcie na informovanie a upozornenie vodiča, strana 54*).

Blízke výstrahy: upozorní vás, keď sa priblížite k rýchlostným alebo semaforovým kamerám.

Náhľad cesty: zobrazí náhľad hlavných ciest na trase po spustení navigácie.

Plánovanie prestávok: pripomenie vám, že si máte spraviť prestávku a zobrazí nadchádzajúce služby, keď jazdíte dlhšiu dobu. Pripomienky prestávok a návrhy nadchádzajúcich služieb môžete aktivovať alebo deaktivovať.

Nastavenia cestnej premávky

V hlavnej ponuke vyberte položky  > **Cestná premávka**.

Cestná premávka: zapne funkciu pre cestnú premávku.

Aktuálny poskytovateľ: nastavuje, ktorý poskytovateľ dopravných služieb sa bude používať na poskytovanie údajov o cestnej premávke. Možnosť Automaticky vyberie najlepšie dostupné údaje o cestnej premávke automaticky.

Predplatenia: zobrazuje zoznam aktuálnych predplatných dopravných informácií.

Optimalizovať trasu: umožňuje zariadeniu automaticky alebo na vyžiadanie používať optimalizované alternatívne trasy (*Vyhnutie sa dopravným zdržaniam na trase, strana 42*).

Nastavenia displeja

Vyberte položky  > **Zariadenie** > **Zobraziť**.

Úroveň jasu: nastavuje úroveň jasu displeja zariadenia.

Tmavý motív: povolenie alebo zakázanie tmavého motívu.

Tapeta: nastaví tapetu na pozadí zariadenia.

Uplynutie času zobrazenia: umožňuje nastaviť, po akej dobe nečinnosti sa zariadenie prepne do režimu spánku, keď je napájané cez batériu.

Veľkosť písma: zvyšuje a znižuje veľkosť písma v zariadení.

Nastavenie hlasitosti zvukov a upozornení

- 1 Vyberte  > **Zariadenie** > **Zvuk a upozornenie**.
- 2 Pomocou posuvníkov upravte hlasitosť zvukov a upozornení.

Nastavenie jazyka textu

Jazyk textu môžete vybrať v softvéri zariadenia.

- 1 Vyberte  > **Osobné** > **Jazyk a vstup** > **Jazyk**.
- 2 Vyberte jazyk.

Nastavenia dátumu a času

Vyberte položky  > **Systém** > **Dátum a čas**.

Použiť čas zo siete: automatické nastavenie časového pásma na základe informácií z pripojenej siete.

Použiť časové pásmo zo siete: nastavenie časového pásma na zariadení, keď je možnosť Použiť čas zo siete vypnutá.

Použiť 24-hodinový formát: zapne alebo vypne 24-hodinový formát času.

Nastavenia zariadenia

Vyberte položky  > **Informácie o zariadení**.

Právne informácie: umožňuje zobrazíť informácie o licenčnej zmluve koncového používateľa (EULA) a softvérovej licencií.

Regulačné informácie: zobrazuje elektronický štítok s informáciami o predpisoch a ich dodržiavaní

Informácie o zariadení Garmin: zobrazuje informácie o hardvéri a verzii softvéru.

Povolenie alebo zakázanie služieb určovania polohy

Funkcia služieb určovania polohy musí byť povolená, aby zariadenie mohlo vyhľadať vašu polohu, vypočítať trasy a poskytovať pomoc pri navigácii. Ak chcete naplánovať trasu, keď nie je k dispozícii signál GPS, môžete vypnúť služby určovania polohy. Keď sú služby určovania polohy zakázané, zariadenie umožňuje simuláciu signálu GPS na výpočet a simuláciu trás.

TIP: vypnutím služieb určovania polohy ušetríte energiu batérie.

- 1 Vyberte položky  > **Osobné** > **Poloha**.
- 2 Služby určovania polohy môžete povoliť alebo zakázať pomocou prepínača.

Informácie o zariadení

Zobrazenie elektronického štítka s informáciami o predpisoch a ich dodržiavaní

- 1 V ponuke nastavení prejdite nadol.
- 2 Vyberte položky **Informácie o zariadení** > **Regulačné informácie**.

Špecifikácie Tread - Overland Edition

Odolnosť voči vode	IEC 60529 IP67 ¹
Rozsah prevádzkovej teploty	-20 až 55 °C (-4 až 131 °F)
Rozsah teploty pri nabíjaní	0 až 45 °C (32 až 113 °F)
Prívod napätia (napájací kábel vozidla alebo externé napájanie)	Od 12 do 30 Vdc
Typ batérie	Lítium iónová batéria
Rozsah napätia batérie	Od 3,5 V do 4,1 V
Bezdrôtové frekvencie a prenosový výkon (Tread - Overland Edition)	2,4 Ghz pri max. 9,9 dBm 5,1 Ghz pri max. 12,8 dBm 5,2 Ghz pri max. 15,1 dBm 1,6 Ghz pri max. 31,7 dBm
Bezdrôtové frekvencie a prenosový výkon (Tread XL - Overland Edition)	2,4 Ghz pri max. 9,5 dBm 5,1 Ghz pri max. 12,8 dBm 5,2 Ghz pri max. 15,6 dBm 1,6 Ghz pri max. 31,7 dBm

¹ Zariadenie je chránené voči vniknutiu prachu a vydrží náhodné vystavenie vode do hĺbky 1 m na max. 30 minút

Nabíjanie zariadenia

POZNÁMKA: tento produkt 3. triedy funguje na napájaní LPS.

Batériu môžete nabíjať v zariadení pomocou jednej z nasledujúcich metód.

- Zariadenie vložte do držiaka a držiak pripojte k zdroju napájania vo vozidle.
- Zariadenie pripojte k voliteľnému sieťovému adaptéru, ako napríklad k adaptéru do elektrickej siete. Schválený adaptér AC-DC Garmin vhodný pre použitie doma alebo v práci si môžete zakúpiť u predajcu Garmin alebo na stránke www.garmin.com. Zariadenie sa môže nabíjať pomaly, keď je pripojené k adaptéru tretej strany.

Údržba zariadenia

Stredisko podpory Garmin

Prejdite na adresu support.garmin.com, kde nájdete pomoc a informácie, ako sú produktové príručky, často kladené otázky, videá a zákaznícka podpora.

Aktualizácie máp a softvéru

Ak chcete, aby vám navigácia slúžila čo najlepšie, v zariadení by ste mali mať vždy aktuálne mapy a softvér.

Aktualizácie máp obsahujú najnovšie dostupné zmeny týkajúce sa ciest a lokalít v mapách používaných vo vašom zariadení. Pravidelné aktualizovanie máp umožňuje zariadeniu vyhľadať nedávno pridané lokality a vypočítať presnejšie trasy. Aktualizácie máp sú veľké a ich dokončenie môže trvať niekoľko hodín.

Aktualizácie softvéru obsahujú zmeny a vylepšenia funkcií a činnosti zariadenia. Aktualizácie softvéru sú malé a ich dokončenie zaberie niekoľko minút.

Zariadenie môžete aktualizovať dvoma spôsobmi.

- Zariadenie môžete pripojiť k sieti Wi-Fi a aktualizáciu vykonať priamo v zariadení (odporúča sa). Pri tejto možnosti môžete zariadenie aktualizovať pohodlne bez pripojenia k počítaču.
- Zariadenie môžete pripojiť k počítaču a aktualizáciu vykonať pomocou aplikácie Garmin Express™ (garmin.com/express).

Aktualizácie máp a softvéru pomocou siete Wi-Fi

OZNÁMENIE

Pri aktualizáciách máp a softvéru môže byť potrebné prevziať do zariadenia veľké objemy údajov. Platia tu bežné dátové limity alebo poplatky poskytovateľa internetových služieb. Ďalšie informácie o dátových limitoch alebo poplatkoch vám poskytne váš poskytovateľ internetových služieb.

Mapy a softvér môžete aktualizovať pripojením zariadenia k sieti Wi-Fi, ktorá poskytuje prístup k internetu. Takto môžete zariadenie aktualizovať bez pripojenia k počítaču.

1 Pomocou pribaleného USB kábla pripojte zariadenie k externému zdroju napájania.

POZNÁMKA: napájací USB adaptér nie je súčasťou. Prejdite na stránku produktov garmin.com a zakúpte si príslušenstvo napájacieho adaptéra.

2 Pripojte sa k sieti Wi-Fi (*Pripojenie k bezdrôtovej sieti, strana 55*).

Počas pripojenia k sieti Wi-Fi zariadenie automaticky skontroluje, či nie sú dostupné aktualizácie, a v prípade, že sú, zobrazí sa upozornenie.

3 Vyberte možnosť:

- Po zobrazení upozornenia na aktualizácie potiahnite prstom zhora obrazovky a zvolte **K dispozícii je aktualizácia.**

- Ak chcete aktualizácie skontrolovať manuálne, vyberte položky  > **Nástroje** > **Aktualizácie systému.**

Na zariadení sa zobrazia dostupné aktualizácie máp a softvéru. Ak je k dispozícii aktualizácia, pod položkou Mapa alebo Softvér sa zobrazí oznámenie **Je dostupná aktualizácia.**

4 Vyberte možnosť:

- Ak chcete nainštalovať všetky dostupné aktualizácie, vyberte možnosť **Prevziať.**

- Ak chcete nainštalovať len aktualizácie máp, vyberte položku **Mapa.**

- Ak chcete nainštalovať len aktualizácie softvéru, vyberte položku **Softvér.**

5 V prípade potreby si prečítajte licenčné zmluvy a výberom položky **Prijat' všetky** odsúhlasíte všetky zmluvy.

POZNÁMKA: ak s licenčnými podmienkami nesúhlasíte, môžete vybrať možnosť **Odmietnuť.** Tým sa proces aktualizácie zastaví. Aktualizácie nemôžete nainštalovať, kým neodsúhlasíte licenčné zmluvy.

6 Zariadenie nechajte zapojené do externého zdroja napájania a v dosahu siete Wi-Fi, kým sa proces aktualizácie nedokončí.

TIP: ak sa aktualizácia mapy preruší alebo zruší pred dokončením, v zariadení môžu chýbať údaje mapy. Ak chcete doplniť chýbajúce údaje mapy, musíte znova mapy aktualizovať.

Aktualizácie produktov

Do svojho počítača si nainštalujte aplikáciu Garmin Express (www.garmin.com/express).

Získate tak jednoduchý prístup k týmto službám pre zariadenia Garmin:

- Aktualizácie softvéru
- Aktualizácie máp
- Registrácia produktu

Aktualizácia máp a softvéru pomocou aplikácie Garmin Express

Na prevzatie a inštaláciu najnovších máp a aktualizácií softvéru pre vaše zariadenie môžete použiť aplikáciu Garmin Express.

- 1 Ak v počítači nemáte nainštalovanú aplikáciu Garmin Express, navštívte stránku garmin.com/express a nainštalujte aplikáciu podľa pokynov na obrazovke.
- 2 Spustíte aplikáciu 🌐 Garmin Express.
- 3 Zariadenie pripojte k počítaču pomocou kábla USB.
Malú koncovku kábla zapojte do portu USB ① vo vašom zariadení Tread - Overland Edition a veľkú koncovku zapojte do voľného portu USB vo vašom počítači.



- 4 Keď sa na zariadení Tread - Overland Edition zobrazí výzva o prechode do režimu prenosu súborov, vyberte možnosť **Áno**.
- 5 V aplikácii Garmin Express kliknite na možnosť **Pridať zariadenie**.
Aplikácia Garmin Express vyhledá pripojené zariadenie a zobrazí názov a sériové číslo zariadenia.
- 6 Kliknite na možnosť **Pridať zariadenie** a podľa pokynov na obrazovke pridajte zariadenie do aplikácie Garmin Express.
Po dokončení nastavenia aplikácia Garmin Express zobrazí aktualizácie, ktoré sú k dispozícii pre dané zariadenie.

Dostupné aktualizácie

Posledná kontrola: Práve teraz 🔄

Odhadovaný čas inštalácie: 1 hodina a 18 min

[Zobrazit' podrobnosti](#)

[Nainštalovať všetky](#)

7 Vyberte možnosť:

- Ak chcete nainštalovať všetky dostupné aktualizácie, kliknite na **Inštalovať všetko**.
- Ak chcete nainštalovať konkrétnu aktualizáciu, kliknite na možnosť **Zobraziť podrobnosti** a kliknite na možnosť **Inštalovať** vedľa požadovanej aktualizácie.

Aplikácia Garmin Express prevezme a nainštaluje aktualizácie do vášho zariadenia. Aktualizácie máp sú veľmi veľké a v prípade pomalšieho internetového pripojenia môže tento proces trvať dlho.

POZNÁMKA: ak je aktualizácia mápy na interné úložisko zariadenia príliš veľká, softvér vás môže vyzvať, aby ste zväčšili úložný priestor vložением karty microSD (*Inštalácia pamäťovej karty pre mápy a údaje, strana 68*).

8 Na dokončenie inštalácie aktualizácií postupujte podľa pokynov, ktoré sa zobrazia na obrazovke počas procesu aktualizácie.

Počas procesu aktualizácie sa napríklad môže stať, že vás aplikácia Garmin Express vyzve, aby ste zariadenie odpojili a znova zapojili.

Starostlivosť o zariadenie

OZNÁMENIE

Nedovoľte, aby zariadenie spadlo na zem.

Zariadenie neskladujte na miestach, kde môže dôjsť k jeho dlhšiemu vystaveniu extrémnym teplotám, pretože to môže spôsobiť trvalé poškodenie.

Nikdy na obsluhu dotykovej obrazovky nepoužívajte tvrdý ani ostrý predmet, pretože môže dôjsť k poškodeniu.

Čistenie vonkajšieho krytu

OZNÁMENIE

Nepoužívajte chemické čistiace prostriedky a rozpúšťadlá, ktoré môžu poškodiť plastové komponenty.

- 1 Vonkajší kryt zariadenia (nie dotykovú obrazovku) čistite tkaninou navlhčenou v slabom roztoku čistiaceho prostriedku.
- 2 Zariadenie utrite dosucha.

Čistenie dotykovej obrazovky

- 1 Použite jemnú a čistú handričku, ktorá nepúšťa vlákna.
- 2 V prípade potreby handričku jemne navlhčite vodou.
- 3 Ak používate navlhčenú handričku, zariadenie vypnite a odpojte napájanie.
- 4 Obrazovku zľahka utrite handričkou.

Zabránenie krádeži

- Ak zariadenie a držiak nepoužívate, odstráňte ich z dohľadu.
- Odstráňte z čelného okna stopy po prísavke.
- Nenechávajte zariadenie v priehradke.
- Zaregistrujte si zariadenie pomocou softvéru Garmin Express (garmin.com/express).

Reštartovanie zariadenia

Ak zariadenie prestane fungovať, môžete ho reštartovať.

Podržte 12 sekúnd stlačené tlačidlo napájania.

Odstránenie zariadenia z držiaka

- 1 Potiahnite západku na držiaku nahor.
- 2 Uchopte zariadenie za vrchnú a spodnú časť.
- 3 Potiahnite spodný okraj zariadenia smerom k sebe, až kým sa neuvolní z magnetu.
Potiahnutím zariadenia priamo smerom k sebe sa môže držiak uvoľniť z prísavkového držiaka.

Ťažkosti

Moje zariadenie nevyhľadáva satelitné signály

- Overte, či je funkcia služieb určovania polohy zapnutá (*Povolenie alebo zakázanie služieb určovania polohy, strana 57*).
- Vezmite zariadenie von z parkovacích garáží a preč od vysokých budov a stromov.
- Zostaňte niekoľko minút bez pohybu.

Moja batéria nezostane nabitá veľmi dlho

- Znížte jas displeja (*Nastavenia displeja, strana 56*).
- Skráťte časový limit displeja (*Nastavenia displeja, strana 56*).
- Znížte hlasitosť (*Nastavenie hlasitosti zvukov a upozornení, strana 56*).
- Keď nepoužívate Wi-Fi, vypnite ho (*Pripojenie k bezdrôtovej sieti, strana 55*).
- Keď zariadenie nepoužívate, prepnite ho do úsporného režimu (*Zapnutie alebo vypnutie zariadenia, strana 5*).
- Zariadenie nenechávajte na miestach s vysokou teplotou.
- Zariadenie nenechávajte na priamom slnečnom svetle.

Zariadenie sa nedokáže pripojiť k telefónu

- Vyberte položky  > **Bezdrôtové siete** > **Bluetooth**.
Možnosť Bluetooth musí byť zapnutá.
- V telefóne zapnite bezdrôtovú technológiu Bluetooth a telefón umiestnite do vzdialenosti najviac 10 m (33 stôp) od zariadenia.
- Overte kompatibilitu telefónu.
Ďalšie informácie nájdete na stránke www.garmin.com/bluetooth.
- Zopakujte postup párovania.
Ak chcete zopakovať postup párovania, musíte zrušiť párovanie telefónu a zariadenia (*Odpojenie zariadenia Bluetooth, strana 38*) a vykonať postup párovania (*Spárovanie so smartfónom, strana 35*).

Moje zariadenie sa v počítači nezobrazuje ako vyberateľná jednotka

Pri väčšine počítačov sa zariadenie pripája pomocou protokolu prenosu médií (MTP). V režime MTP sa zariadenie zobrazuje ako prenosné zariadenie a nie ako vyberateľná jednotka.

Príloha

Garmin PowerSwitch

VAROVANIE

Garmin dôrazne odporúča nechať si zariadenie namontovať skúseným inštalatérom s náležitými znalosťami elektrických systémov. Nesprávne zapojenie napájacieho kábla môže spôsobiť poškodenie vozidla alebo batérie a môže byť príčinou ujmy na zdraví.

Svetlá, ventilátory a iné funkcie môžete vo svojom zariadení Tread - Overland Edition ovládať pomocou pripojeného zariadenia Garmin PowerSwitch.

Čo treba zohľadniť pri upevnení

- Zariadenie musí byť upevnené v blízkosti batérie a v dosahu dodaného napájacieho kábla.
- Povrch určený na upevnenie musí byť dostatočne pevný na to, aby zariadenie udržal.
- Určené miesto musí poskytovať priestor na vedenie a pripojenie všetkých káblov.

Montáž zariadenia

Pred montážou zariadenia musíte vybrať miesto montáže a zakúpiť vhodné náradie pre montážnu plochu.

OZNÁMENIE

Pri vŕtaní vodiacich otvorov a pripevňovaní držiaka vo vozidle sa vyhnite drôtom, meradlám, airbagom, krytom airbagov, vykurovacím, vetracím a klimatizačným zariadeniam a iným predmetom. Spoločnosť Garmin nezodpovedá za žiadne škody ani následné škody, ktoré vzniknú v dôsledku montáže.

- 1 Držiak umiestnite na zvolené miesto.



- 2 Držiak použite ako šablónu a označte polohu dvoch skrutiek ①.
- 3 Vyrvajte vodiace otvory (voliteľné).
Vodiace otvory vŕtania sú pre niektoré typy montážnych materiálov nevyhnutné. Nevŕtajte cez držiak.
- 4 Bezpečne upevnite držiak na povrch pomocou vhodného náradia na montáž na daný povrch.

Otvorenie predného krytu

Pred vykonaním elektrického zapojenia musíte otvoriť predný kryt.

- 1 Zdvihnite západku predného krytu ① a otočte ju proti smeru hodinových ručičiek.



- 2 Zložte predný kryt zo zariadenia.



Pripojenie príslušenstva

OZNÁMENIE

Zariadenie nepoužívajte na ovládanie a pohon navijaka. Nedodržanie tohto upozornenia môže zapríčiniť poškodenie vozidla alebo zariadenia.

Nepripájajte k výstupnému terminálu zariadenia zdroj napájania. Nedodržanie tohto upozornenia môže zapríčiniť poškodenie vozidla alebo zariadenia.

Požiadavky na príslušenstvo:

- Skontrolujte prúdovú intenzitu každého príslušenstva ešte pred zapojením do zariadenia Garmin PowerSwitch. Zariadenie podporuje príslušenstvo s prúdom do 30 A na jeden kanál a maximálne 100 A na celý systém.
 - Pre príslušenstvo, ktoré používa 20 až 30 A, použite vodiče s prierezom 10 AWG (6 mm²).
 - Pre príslušenstvo, ktoré používa 10 až 20 A, použite vodiče s prierezom 12 AWG (4 mm²).
 - Pre príslušenstvo, ktoré používa menej ako 10 A, použite vodiče s prierezom 14 AWG (2,5 mm²).
 - Na pripojenie každého zariadenia používajte koncovky s vhodnou veľkosťou.
 - Všetky koncové prvky bezpečne poohýbajte.
- 1 Kladný vodič príslušenstva ① pripojte do jednej koncovky príslušenstva ② na zariadení Garmin PowerSwitch.

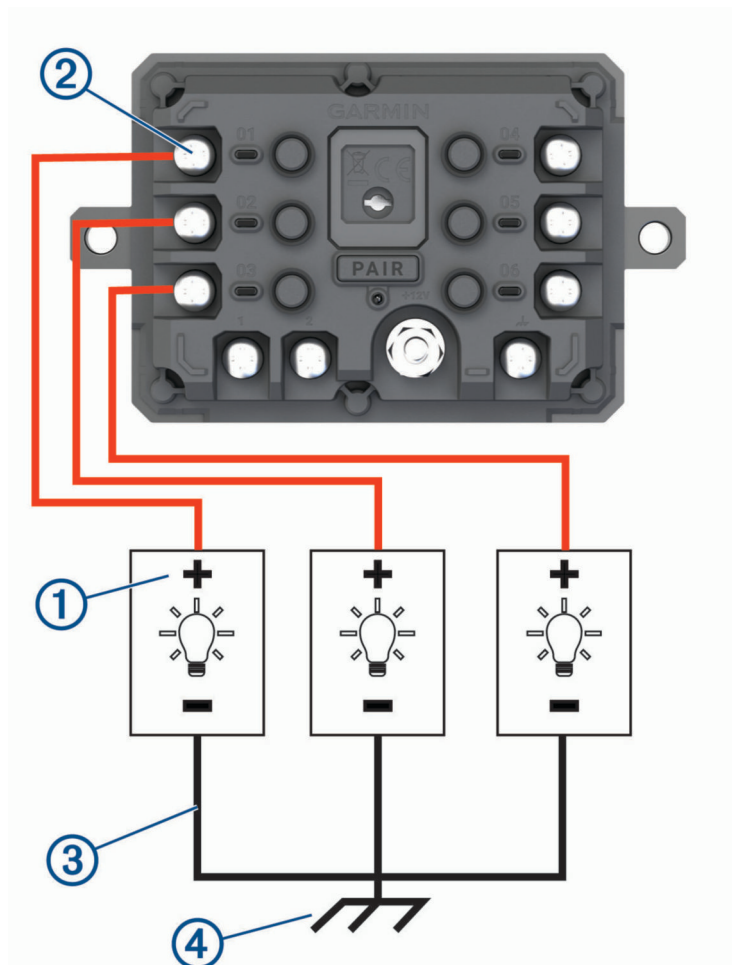

- 2 Záporný alebo uzemňovací vodič ③ pripojte k nenatretému uzemňovaciemu kolíku ④ na ráme vozidla, k uzemňovaciemu distribučnému bloku alebo priamo k zápornému pólu akumulátora.

OZNÁMENIE

Nepripájajte uzemňovacie vodiče príslušenstva k uzemňovacej svorke (GND) na zariadení Garmin PowerSwitch. Nedodržiavanie týchto upozornení môže viesť k ujme na zdraví, škode na majetku alebo môže negatívne ovplyvniť funkčnosť zariadenia.

- 3 Skontrolujte, či sú všetky elektrické pripojenia pevné a či sa pri používaní nemôžu uvoľniť.

Pripojenie riadiaceho vstupu

Môžete vykonať pripojenie k riadiacim terminálom a aktivovať zariadenie Garmin PowerSwitch na zapnutie prispôsobiteľných výstupov. Môžete napríklad pripojiť spínač zapalovania vozidla k riadiacemu vstupnému terminálu, v dôsledku čoho sa pri každom naštartovaní vozidla automaticky zapne príslušenstvo. Riadiace terminály detegujú signál v rozmedzí 3,3 V až 18 V. Výstupné funkcie môžete konfigurovať pomocou aplikácie Garmin PowerSwitch.

Riadiaci kábel riadiaceho zdroja vo vozidle pripojte k jednému alebo dvom riadiacim terminálom na zariadení Garmin PowerSwitch.

Pripojenie zariadenia k zdroju napájania vo vozidle

Skôr ako zapojíte zariadenie do zdroja napájania vo vozidle, musíte odstrániť varovný štítok z +12V svorky na zariadení.

Vždy by ste mali zabezpečiť, aby boli všetky elektrické spoje bezpečné a aby sa počas prevádzky prístroja neuvolnili.

- 1 Pripojte veľký kruhový koniec pribaleného uzemňovacieho vodiča ① k zápornej svorke na batérii vozidla.

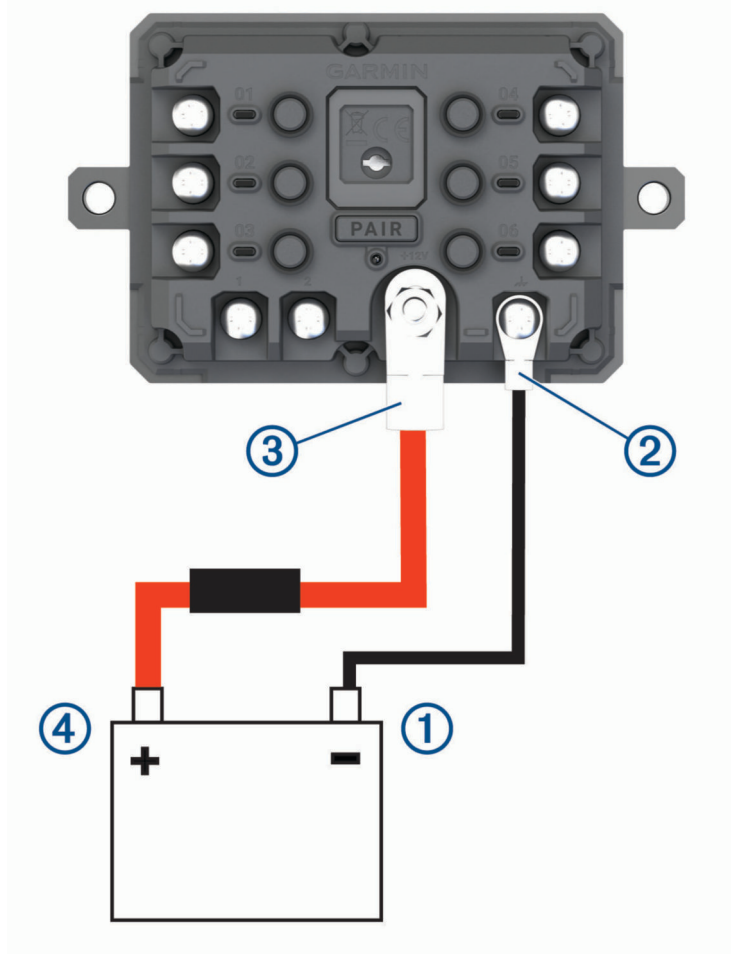

- 2 Pripojte malý kruhový koniec uzemňovacieho vodiča k svorke **GND** ② na zariadení.

- 3 Pripojte malý kruhový koniec pribaleného 12 V kábla k **+12V** svorke ③ na zariadení.
- 4 Uťahnite $\frac{3}{8}$ -palcovú maticu na +12 V svorke na maximálny krútiaci moment 4,52 Nm (40 lbf-in.). Zabezpečte, aby maticu nebolo možné povoliť rukou.

OZNÁMENIE

Aby ste predišli poškodeniu +12 V svorky, neúťahujte ju príliš.

- 5 Pripojte veľký kruhový koniec 12 V kábla ④ ku kladnej svorke na batérii vozidla.

Párovanie s navigačným zariadením Garmin

Zariadenie Garmin PowerSwitch môžete spárovať s kompatibilným navigačným zariadením Garmin.

- 1 Zapnite zariadenie Garmin PowerSwitch a kompatibilné navigačné zariadenie Garmin umiestnite najviac 1 m (3,3 stopy) od neho.
- 2 V kompatibilnom navigačnom zariadení otvorte aplikáciu Garmin PowerSwitch.
- 3 Proces párovania a nastavenia dokončite podľa pokynov na obrazovke.

Zobrazí sa hlavný panel aplikácie. Po spárovaní sa zariadenia automaticky pripoja, keď ich zapnete alebo keď sa budú nachádzať v dosahu.

Technické údaje Garmin PowerSwitch

Rozmery (H x Š x V)	75 x 125 x 32 mm (2,95 x 4,92 x 1,26 palca.)
Rozsah prevádzkovej teploty	Od -25° do 85 °C (od -13° do 185 °F)
Frekvencia bezdrôtového rozhrania	2,4 GHz pri 10 dBm
Napájanie	Od 12 do 16 V s použitím priloženého napájacieho kábla do vozidla.
Maximálny výstup príslušenstva	30 A
Maximálny výstup systému	100 A
Aktuálny odber s vypnutými všetkými výstupmi	3 mA
Odolnosť voči vode	IEC 60529 IPX7 ¹

Ťažkosti

Garmin PowerSwitch sa stále odpája

- Skontrolujte, či je zariadenie Garmin PowerSwitch napájané.
- Skontrolujte, či je vo vašom spárovanom navigačnom zariadení alebo smartfóne aktivovaná technológia Bluetooth.
- Posuňte navigačné zariadenie alebo smartfón bližšie k zariadeniu Garmin PowerSwitch.
- Overte, či batéria vozidla poskytuje napájanie aspoň 12 V.

Keď Garmin PowerSwitch je úroveň napájania nižšia ako 11 V, zariadenie automaticky vypne všetky výstupy s cieľom šetriť batériu vášho vozidla (*Moje príslušenstvo sa nenapája, strana 68*).

¹ Zariadenie vydrží náhodné vystavenie vode do hĺbky 1 m na max. 30 min. Viac informácií nájdete na stránke www.garmin.com/waterrating

Moje príslušenstvo sa nenapája

- Skontrolujte, či sa zariadenie Garmin PowerSwitch napája z batérie vozidla.
- Overte, či batéria vozidla poskytuje napájanie aspoň 12 V.
Keď Garmin PowerSwitch je úroveň napájania nižšia ako 11 V, zariadenie automaticky vypne všetky výstupy s cieľom šetriť batériu vášho vozidla. Keď sa úroveň napájania zariadenia zvýši nad 12 V, výstupy sa opäť zapnú.
- Skontrolujte, či sú všetky elektrické pripojenia bezpečné a či sa pri používaní vozidla neuvolnia.
- Skontrolujte, či sa každá jednotka príslušenstva napája prúdom 30 A.
Ak sa jednotka príslušenstva napája prúdom vyšším ako 30 A, zariadenie automaticky tento výstup vypne.
- Skontrolujte, či je celkové zaťaženie systému menej ako 100 A.
Ak zariadenie zaznamená zaťaženie vyššie ako 100 A, automaticky vypne všetky výstupy.
- Prezrite všetky elektrické pripojenia, či v nich nedošlo k elektrickému skratu.

Správa údajov

Zariadenie obsahuje slot na pamäťovú kartu, čo poskytuje ďalšie miesto na ukladanie údajov.

POZNÁMKA: zariadenie je kompatibilné so systémom Windows® 7 a novším a aj so systémom Mac® OS 10.7 a novším. Počítače so systémom Apple môžu vyžadovať dodatočný softvér od iných spoločností na čítanie a zapisovanie súborov.

O pamäťových kartách

Pamäťové karty si môžete kúpiť u dodávateľov elektroniky, prípadne si môžete kúpiť vopred nahratý mapový softvér od spoločnosti Garmin. (www.garmin.com). Pamäťové karty môžete použiť na ukladanie súborov, ako napríklad máp a bodov záujmu.

Inštalácia pamäťovej karty pre mapy a údaje

Do svojho zariadenia môžete nainštalovať pamäťovú kartu a zväčšiť tak úložný priestor pre mapy a údaje. Pamäťové karty si môžete zakúpiť u predajcu elektroniky. Zariadenie podporuje pamäťové karty microSD s veľkosťou od 4 do 256 GB. Pamäťové karty musia byť naformátované na súborový systém FAT32. Pamäťové karty väčšie ako 32 GB musia byť naformátované pomocou zariadenia (*Formátovanie pamäťovej karty, strana 68*).



- 1 Nájdite na zariadení zásuvku na pamäťovú kartu s mapami a údajmi (*O zariadení, strana 2*).
- 2 Vložte pamäťovú kartu do zásuvky na pamäťovú kartu.
- 3 Zatláčajte ju dovedy, pokým nezacvakne.

Formátovanie pamäťovej karty

Zariadenie vyžaduje pamäťovú kartu naformátovanú na súborový systém FAT32. Kartu môžete na tento súborový systém naformátovať pomocou zariadenia.

Ak nová pamäťová karta používa iný súborový systém než FAT32, musíte ju taktiež naformátovať.

POZNÁMKA: formátovanie odstráni všetky údaje uložené na karte.

- 1 Vyberte položky  > **Zariadenie** > **Úložisko a USB**.
- 2 Vyberte vašu pamäťovú kartu.
- 3 Vyberte položky  > **Nastavenia úložiska** > **Formát** > **NAFORMÁTOVAŤ SD KARTU**.
- 4 Vyberte možnosť **Hotovo**.

Pripojenie zariadenia k počítaču

Zariadenie môžete k počítaču pripojiť pomocou kábla USB.

- 1 Menší koniec kábla USB zapojte do portu na zariadení.
- 2 Väčší koniec kábla USB zapojte do portu USB na vašom počítači.
- 3 Keď sa na zariadení Tread - Overland Edition zobrazí výzva o prechode do režimu prenosu súborov, vyberte možnosť **Áno**.

V závislosti od operačného systému počítača sa zariadenie zobrazí buď ako prenosné zariadenie, vyberateľná jednotka alebo vyberateľná mechanika.

Prenos súborov GPX z vášho počítača

Počítače Apple môžu na čítanie a zápis súborov na toto zariadenie vyžadovať dodatočný softvér tretej strany, napríklad Android File Transfer.

Ak ste už vytvorili cesty, ktoré chcete na zariadení používať, môžete prenášať súbory GPX priamo zo svojho počítača.

- 1 Zariadenie pripojte k počítaču (*Pripojenie zariadenia k počítaču, strana 69*).
Zariadenie sa zobrazí ako prenosné zariadenie.
- 2 Vo vašom počítači otvorte prehliadač súborov.
- 3 Vyberte súbor GPX.
- 4 Vyberte položky **Upraviť** > **Kopírovať**.
- 5 Prejdite do priečinku GPX v zariadení.
- 6 Vyberte položky **Upraviť** > **Prilepiť**.

Prenos údajov z vášho počítača

- 1 Zariadenie pripojte k počítaču (*Pripojenie zariadenia k počítaču, strana 69*).
V závislosti od operačného systému počítača sa zariadenie zobrazí buď ako prenosné zariadenie, vyberateľná jednotka alebo vyberateľná mechanika.
- 2 Vo vašom počítači otvorte prehliadač súborov.
- 3 Vyberte súbor.
- 4 Vyberte položky **Upraviť** > **Kopírovať**.
- 5 Prejdite do priečinku v zariadení.
POZNÁMKA: pri vyberateľnej jednotke alebo mechanike by ste nemali ukladať súbory do priečinka Garmin.
- 6 Vyberte položky **Upraviť** > **Prilepiť**.

Odpojenie kábla USB

Ak je vaše zariadenie pripojené k vášmu počítaču ako vyberateľná jednotka alebo mechanika, zariadenie musíte od počítača odpojiť bezpečným spôsobom, aby ste zabránili strate údajov. Ak je máte zariadenie pripojené k počítaču Windows ako prenosné zariadenie, nemusíte vykonať bezpečné odpojenie zariadenia.

- 1 Dokončíte úkon:
 - Pre počítače Windows vyberte ikonu **Bezpečne odpojiť hardvér**, ktorá sa nachádza v systémovej lište a vyberte vaše zariadenie.
 - V prípade počítačov Apple, vyberte zariadenia a vyberte položky **Súbor** > **Vysunúť**.
- 2 Odpojte kábel od počítača.

Pridávanie BaseCamp™ údajov do Garmin Explore

Dátové súbory BaseCamp môžete exportovať a importovať ich do Garmin Explore na použitie vo vašom Tread - Overland Edition zariadení.

- 1 Exportovanie vašich dát z BaseCamp:
 - Ak používate Apple počítač, pozrite [Exportovanie dát z BaseCamp pomocou Apple počítača](#), strana 70.
 - Ak používate počítač, pozrite [Exportovanie dát z BaseCamp pomocou počítača](#), strana 70.
- 2 Importujte vaše BaseCamp dáta na Garmin Explore webové stránky ([Importovanie dát do Garmin Explore](#), strana 70).
- 3 Synchronizujte Garmin Explore dáta s vašim Tread - Overland Edition zariadením ([Synchronizácia údajov účtu Garmin Explore](#), strana 48).

Exportovanie dát z BaseCamp pomocou počítača

- 1 Vyberte možnosť:
 - Ak chcete exportovať všetky údaje BaseCamp uložené v počítači, vyberte priečinok **Moja zbierka** a vyberte položky **Súbor > Exportovať > Exportovať priečinok Moja zbierka**.
 - Ak chcete exportovať jednu alebo viacero položiek alebo zoznam, vyberte jednu alebo viacero položiek alebo zoznam a vyberte položky **Súbor > Exportovať > Exportovať výber**.
- 2 Zadajte názov, vyberte umiestnenie exportovaného súboru, vyberte formát súboru a vyberte položku **Uložiť**.

Exportovanie dát z BaseCamp pomocou Apple počítača

- 1 Vyberte možnosť:
 - Ak chcete exportovať všetky údaje BaseCamp uložené v počítači, vyberte položku **Moja zbierka** a vyberte položky **Súbor > Exportovať priečinok Moja zbierka**.
 - Ak chcete exportovať jednu alebo viacero položiek alebo zoznam, vyberte jednu alebo viacero položiek a zvolte **Súbor > Exportovať vybrané údaje používateľa**.
- 2 Zadajte názov.
- 3 Vyberte umiestnenie exportovaného súboru.
- 4 Vyberte formát súboru.
- 5 Vyberte položku **Exportovať**.

Importovanie dát do Garmin Explore

- 1 Navštívte explore.garmin.com a prihláste sa do svojho účtu.
- 2 Zvoľte záložku **Mapa**.
- 3 Vyberte položku .
- 4 Postupujte podľa pokynov na obrazovke.

Zakúpenie dodatočných máp

- 1 Na stránke garmin.com prejdite na produktovú stránku zariadenia.
- 2 Kliknite na záložku **Mapa**.
- 3 Postupujte podľa pokynov na obrazovke.

